

PARD



数码夜视仪

NV008SP2/NV008SP2-LRF

产品使用说明书



目录

1.致用户	02
2.注意事项	02
3.包装及配件清单	03
4.产品描述与特征	04
5.规格参数表	05
6.组成部件及按键说明	08
7.安装步骤	12
1) 开箱	12
2) 电池安装	13
3) 夹具安装	14
4) 调焦	15
5) 电子罗盘	16
8.操作说明	17
1) 界面	17
2) 快捷键	18
3) 功能	22
9.声明	30

致用户

非常感谢您选用本公司生产的NV008SP2系列产品。

在首次使用前请仔细阅读本说明书并务必遵守本书中的操作规范，以免不当操作造成部件损坏。阅读完毕后，请妥善保管本说明书，以备在使用过程中遇到问题时方便查阅。

本手册仅供参考，若因版本升级或其他原因，本说明书如有变更，公司不再另行通知！

深圳市普雷德科技有限公司对此手册享有最终解释权。













版权归深圳市普雷德科技有限公司所有！

注意事项

- 使用前请先取下内置电池上的绝缘胶带，或使用额定电压3.7V的锂离子电池。
- 超过10天不使用此产品，请关闭设备并取出电池，同时把设备和电池存放在干燥并安全的地方。
- 使用和运输过程中请勿强烈摇晃或碰撞设备，运输时请务必使用原配包装。
- 请勿用本设备直视太阳、电焊、强激光等高强度辐射源，否则会损伤探测器，且不在保修范围内。
- 避免镜头刮伤以及油渍或化学物质粘污镜头造成损坏，使用完毕后，请及时盖上镜头盖。
- 设备应放置在阴凉干燥，通风无强烈电磁场的环境中，储存环境温度不能低于-40°C或高于60°C。
- 切勿擅自打开机壳，如发生故障请及时与厂家联系，否则将视为放弃保修服务。

注意！ 所有PARD夜视和热成像设备在出口到国外时都需要许可证。

包装及配件清单

包装内容物		数量
	NV008SP2/NV008SP2-LRF主机	1
	3.7V 18650可充电锂电池	1
	防护包	1
	抽绳袋	1
	肩带	1
	双钉夹	1
	Type-C充电线	1
	六角扳手	2
	紧固螺丝	3
	红外调整螺丝	2
	垫片	2
	用户手册	1
	售后服务卡	1

产品描述与特征

NV008SP2是一款高精度的数码夜视仪，在继承了NV008SP系列的稳定优势之上，搭载超低照度2688*1520的高灵敏度探测器，观察目标物画面更加清晰，结合1000米测距模组实现精准测距。除此之外，紧凑的机身设计，6000J的抗冲击性能，IP67的防护等级，配备18650可充电锂电池，整体易携带，操作简便且耐用。

主要功能特点

- 采用超低照度2688*1520 CMOS图像传感器
- 高对比度1440*1080 OLED高清显示屏
- 1000米测距模块
- 高灵敏度可见光图像增强算法(VLEA)
- 350m补光灯
- 预录
- 新升级UI界面
- WiFi
- IP67等级
- 6000J超强抗冲击性能

规格参数表

型号 NV008SP2/NV008SP2-LRF		
分类	数码夜视仪	
探测器(CMOS)		
分辨率(pixel)	2688*1520	照度/灵敏度(lux) 0.001
像元尺寸(μm)	2.9	帧频(Hz) 彩色模式: 60 黑白模式: 30
光学参数		
物镜(mm)	50 / 70	光学放大倍率(x) 4.3/6
数码变焦(x)	2	连续放大倍率(x) 4.3-8.6/6-12
聚焦范围(m)	3m - ∞	出瞳距离(mm) 35
出瞳直径(mm)	6	屈光度(D) ± 5
视场角(HxV)	水平	6.3°/4.6°
	垂直	4.8°/3.4°
	对角线	8.0°/5.7°

IR补光灯			
IR类型	VCSEL	IR补光灯强度	3档
IR功率(W)	5	IR波长(nm)	850/940
显示			
类型	OLED	十字线类型	6
十字线颜色	白/黄/绿	显示颜色模式	彩色/黑白色
录像			
视频格式	.mp4	存储空间(GB)	TF卡(最大 128)
主要参数			
画中画	有	静音按钮	有
自动录影	有	陀螺仪	有
时间戳	有	循环录影	有
外接时按键声音	有	记录音频	有
USB Type-C接口	有	曝光补偿	有
WIFI	有	软件支持	PardVision

续航时间(H)	≤8	输出电压(V)	3.7
机身	铝合金	物镜头	全玻璃多层镀膜

产品组成部件说明

NV008SP2-LRF



图 1

序号	名称	序号	名称	序号	名称
①	镜头盖	⑦	测距接收窗口	⑬	红点指示灯
②	物镜调焦轮	⑧	物镜镜头	⑭	红点指示调节口
③	按键板	⑨	红外IR伸缩补光灯	⑮	TF卡卡槽
④	目镜调焦轮	⑩	电池盖	⑯	Type-C 充电口
⑤	测距模块 (测距版独有)	⑪	休眠/电源键		
⑥	测距发射窗口	⑫	电源指示灯		

按键说明







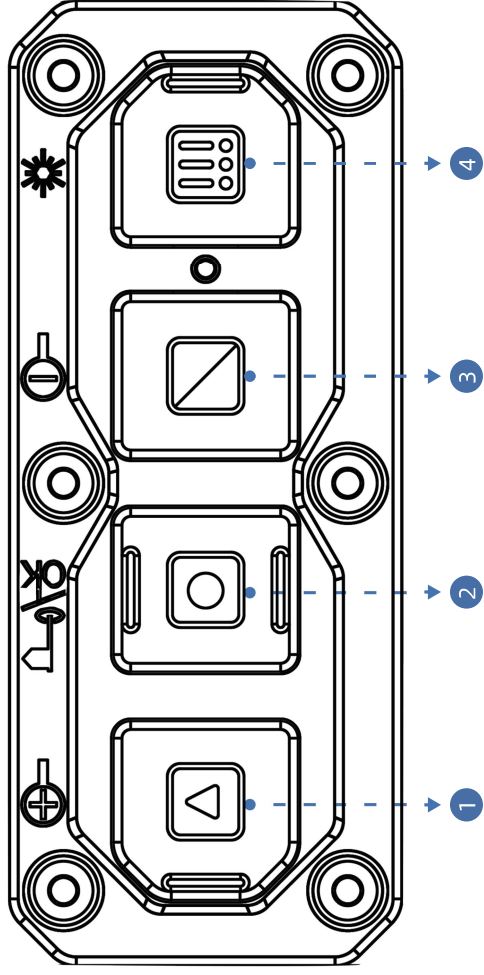

图2

按键	单击	长按	双击
	(开机状态) 休眠/唤醒	开机/关机	-
① 	放大/缩小	显示视频文件/关闭WiFi/回放	-
② 	测距/OK键	录像开始/结束	-
③ 	IR强度(黑白模式)/(-)键	切换黑白/彩色模式	-
④ 	打开/关闭菜单	打开/关闭红点	打开/关闭PIP

产品组成部件说明

NV008SP2



图3

序号	名称	序号	名称	序号	名称
①	镜头盖	⑦	物镜镜头	⑬	Type-C 充电口
②	物镜调焦轮	⑧	红外IR伸缩补光灯		
③	按键板	⑨	电池盖		
④	目镜调焦轮	⑩	休眠/电源键		
⑤	红点指示调节口	⑪	电源指示灯		
⑥	红点指示灯	⑫	TF卡卡槽		

安装步骤

1、开箱

使用该产品前请先进行以下操作：

- ① 打开包装盒，取出设备和所有零部件；
- ② 检查确保前面所列包装内容物都齐全；
- ③ 检查设备的界面、机身、镜头、操作按钮等是否损坏；
- ④ 检查设备的物镜目镜是否清洁并能正常使用；

注意：若有任何配件缺失或损坏，请及时联系客服售后。

2、电池安装

1.1、逆时针旋转电池盖直到打开，取出电池；

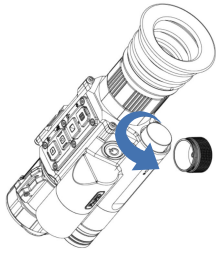

1.2、撕掉电池上的绝缘胶带；

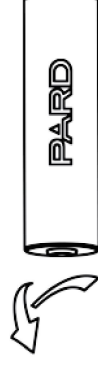

1.3、将电池正极朝内放入,再顺时针旋转电池盖至锁紧电池盖；

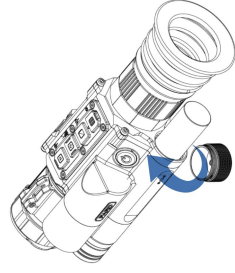

1.4、长按电源键约3秒后，按键板指示灯亮起，屏幕画面唤醒即可开始使用。

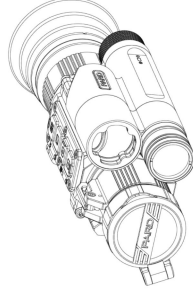

注意：

- ① 请使用额定电压为3.7V的18650可充电锂电池；
- ② 禁止放入火中；
- ③ 请勿在电池盖打开的情况下放入水中；
- ④ 请勿擅自拆卸；
- ⑤ 禁止用尖锐物体刺穿；
- ⑥ 电池应该放在儿童接触不到的地方，并确认电池的正负极是否安装正确。

3、夹具安装

为确保最佳的使用体验，请用我司原装夹具与您的器械进行搭配使用（夹具已放置在产品包装中供取用）。

- ① 取出产品包装盒内的主机、一副双钉夹及六角扳手；
- ② 夜视仪下方有5个螺丝孔，根据需要使用六角扳手固定好夹具；
- ③ 可以通过固定螺丝适当调整夹具位置；
- ④ 双钉夹的安装如图4所示。



图4

4、调焦

目镜调焦：

目镜调焦又称屈光度调节，目的是为了不同视力的用户都能清晰的看到显示屏中的内容。

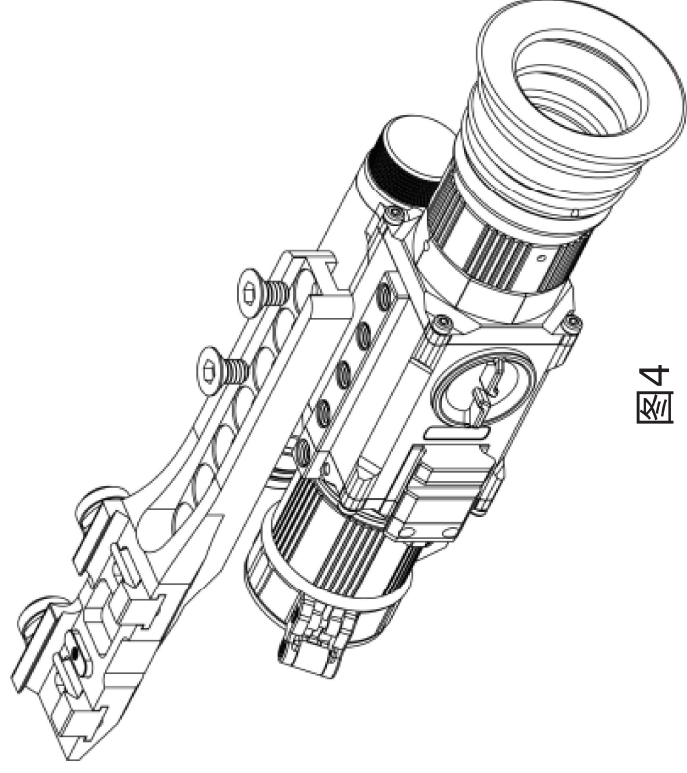
- ① 开机后转动目镜调焦轮使自己能看清屏幕上的文字或图标为止；
- ② 请注意，目镜调焦后图像可能不清晰，只要显示屏上的字清晰可见即可。

物镜调焦：

- ① 物镜对焦前请确认目镜调焦（屈光度调节）已经完成；
- ② 对准想看的目标，转动物镜调焦轮，使自己清晰地看到目标图像为止。

5、电子罗盘校准

目镜调焦完毕后，请使用如图“8字校准法”进行电子罗盘校准--要求用户使用本设备在空中做8字晃动，原则上尽量多的让设备在法线方向指向空间的所有8个象限(见图5)。



图5

操作说明

界面



图6

快捷键

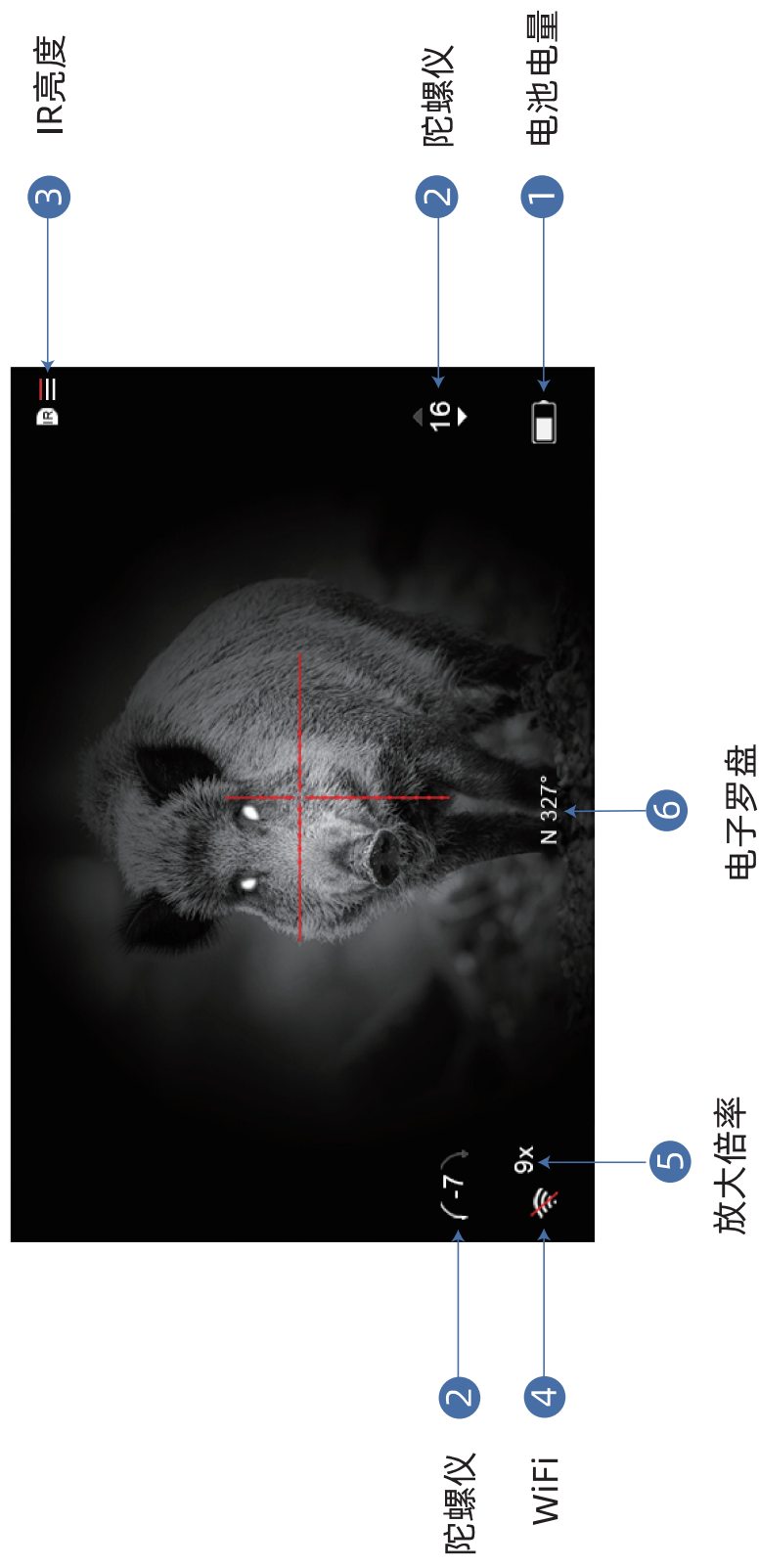

图7

按键	单击	长按	双击
	(开机状态) 休眠/唤醒	开机/关机	-
①	放大/缩小	显示视频文件/关闭WiFi/回放	-
②	测距/OK键	录像开始/结束	-
③	IR强度(黑白模式) / (-)键	切换黑白/彩色模式	-
④	打开/关闭菜单	打开/关闭红点	打开/关闭PIP

电源键：

1.1、单击：

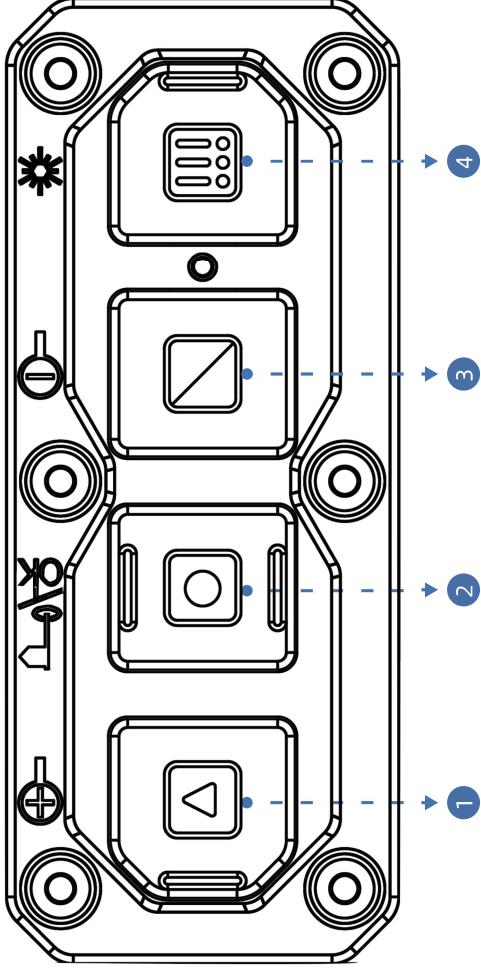
1.11、在预览模式下单击它即进入休眠模式，再次单击退出休眠模式；

1.2、长按：

1.21、长按电源键3秒钟打开/关闭夜视仪；

按键一：

1.1、单击：

1.11、在预览模式下单击实现放大变倍；

1.12、在菜单项下的参数设置界面，单击它是加/上键；

1.2、长按：

1.21、当WIFI功能关闭时，长按[按键一]进入视频界面；

a)在视频界面中，再次单击[按键一]切换视频文件；

b)单击[按键二]播放/暂停录像；

c)播放录像时单击[按键一]或[按键三]是快进或倒退2/4/8倍；

d)录像文件下单击[按键四]将进行如下设置；

- | | | |
|--------|----------|-------------------|
| 1) 删除: | 2) 文件保护: | 3) 幻灯片播放: |
| 删除当前文件 | 锁定当前文件 | 以幻灯片形式播放所有录像文件2秒钟 |
| 删除所有文件 | 解锁当前文件 | 以幻灯片形式播放所有录像文件5秒钟 |
| | 锁定所有文件 | 以幻灯片形式播放所有录像文件8秒钟 |
| | 解锁所有文件 | |

e)再次单击[按键四]退出设置

f)再次长按[按键四]退出视频文件，回到主页面；

1.22、当WIFI功能开启时，长按关闭WIFI功能；

按键二:

1.1、单击:

1.11、开启测距功能（测距版将自动显示目标距离；标准版将显示“[0]m”，可通过[按键一]或者[按键三]手动输入目标距离值）；再次单击[按键二]即关闭测距指示标；

1.12、在菜单模式下，单击[按键二]确认选择；

1.2、长按:

1.21、在预览模式下长按[按键二]开始录制视频（插入TF卡），再次长按[按键二]结束视频录制；

按键三：

1.1、单击：

1.11、在黑白模式下单击[按键三]即可实现补光灯“关闭、IR1、IR2、IR3”的切换；

1.2、长按：

1.21、在预览模式下长按[按键三]即可切换黑白/彩色模式；

按键四：

1.1、单击：

1.11、在预览模式下单击[按键四]即打开菜单；
再次单击[按键四]即关闭菜单；

1.21、在菜单模式下，单击[按键四]是返回到预览模式；

1.2、长按：

1.21、在预览模式下长按[按键四]即可实现打开/关闭红点功能；

1.3、双击：

1.31、在预览模式下双击[按键四]即可打开/关闭PIP模式。

功能

在预览模式下，单击[按键四]进入菜单模式，即可对菜单栏下的各项功能选项进行设定（此时快捷键功能失效）。

1、测距单位选择：

通过此功能，可实现测距单位“米”或“码”的切换，满足不同用户的使用偏好。

- 1.1、通过[按键一]/[按键三]到测距单位选择设置选项，单击[按键二]进入子菜单界面；
- 1.2、通过[按键一]/[按键三]选定“米”或“码”后，单击[按键二]保存并返回到上一层；

2、画中画：

通过此功能可在屏幕顶部中心显示一个被两倍放大的分化区域，以此来放大目标的局部细节，提高瞄准精确度。

- 2.1、通过[按键一]/[按键三]到画中画设置选项，单击[按键二]进入子选项界面；
- 2.2、单击[按键二]选定“关”或“开”；
- 2.3、选定后单击[按键二]保存并返回到上一层；

3、陀螺仪：

通过此功能可感知设备的位置状态，显示和校准设备的偏转和俯仰角度。

- 3.1、通过[按键一]/[按键三]选择陀螺螺仪设置选项，单击[按键二]进入子菜单界面；
- 3.2、选择“显示”或“校准”；
- 3.3、“显示”代表在观察界面上是否显示设备的偏转和俯仰角度，选择“关”或“开”，选定后单击[按键二]确认保存并返回到上一层；
- 3.4、“校准”代表进入校准状态，请把设备放置在水平面上，单击[按键二]进行自动校准，校准完毕后将自动返回到观察界面；

4、开机默认倍率：

通过此功能选择本设备开机后的夜视光谱通道的默认放大倍率。

- 4.1、通过[按键一]/[按键三]进入到默认放大倍率选项，单击[按键二]进入子菜单界面；
- 4.2、进入后选择想要的默认倍率，选定后单击[按键二]确认保存并返回到上一层；

5、开机默认色彩：

通过此功能选择本设备夜视光谱通道默认的颜色模式，共有彩色、黑白2种模式供选。

- 5.1、通过[按键一]/[按键三]到默认颜色模式选项，单击[按键二]进入子菜单界面；
- 5.2、进入后选择“彩色或者黑白”，选定后单击[按键二]确认保存并返回到上一层；

6、开机默认IR亮度：

通过此功能设置IR亮度。

- 6.1、通过[按键一]/[按键三]到开机默认IR亮度选项，单击[按键二]进入子菜单界面；
- 6.2、进入后通过[按键一]/[按键三]选定“关、1、2、3”，选定后单击[按键二]确认保存并返回到上一层；

7、屏幕亮度：

通过此功能，可调节屏幕的亮度。

- 7.1、通过[按键一]/[按键三]到屏幕亮度设置选项，单击[按键二]进入子菜单界面；
- 7.2、通过[按键一]/[按键三]选定“0级、1级、2级、3级、4级、5级、6级”；

8、自动关机：

开启此功能后，设备将以最后一次按键操作为起始节点，按所设置的关机时长来执行自动关机指令，并在下一次开机后延续此设置。

- 8.1、通过[按键一]/[按键三]到自动关机设置选项，单击[按键二]进入子选项界面；
- 8.2、进入后通过[按键一]/[按键三]选择“关”、“1分钟”、“10分钟”或“30分钟”选项；选定后单击[按键二]确认保存并返回到上一层，机器即可在设置的时间节点自动关机；

9、自动录影：

开启此功能后，设备将启动自动录像并在下一次开机后继续执行此操作。

- 9.1、通过[按键一]/[按键三]到自动录影设置选项，单击[按键二]进入子选项界面；

9.2. 进入后通过[按键一]/[按键三]选择“关”或“开”选项，选定后按单击[按键二]确认保存并返回到上一层；

10、循环录影：

通过此功能，可进行自定义分段录像时长设置。当储存卡容量满后，新录像将自动覆盖过往录像文件；当选择为“关”时，将在录满储存卡容量后停止录像，不再自动覆盖最旧的录像文件。

10.1、通过[按键一]/[按键三]到循环录影设置选项，单击[按键二]进入子选项界面；

10.2、进入后通过[按键一]/[按键三]选择“关”、“3分钟”、“5分钟”或“10分钟”等时长选项，选定后单击[按键二]确认保存并返回到上一层；

11、预录：

开启此功能后，该设备可智能感知瞬间冲击并将此刻的20秒录像画面自动保存在储存卡中。

11.1、通过[按键一]/[按键三]到预录设置选项，单击[按键二]进入子选项界面；

11.2、进入后通过[按键一]/[按键三]选择“关”、“开”或“冲击灵敏度”选项；

11.3、选定“关”或“开”后单击[按键二]确认保存并返回到上一层；

11.4、选定“冲击灵敏度”后单击[按键二]进入感应等级子选项菜单，进入后通过[按键一]/[按键三]选择“低”、“中”或“高”模式；选定后单击[按键二]确认保存并返回到上一层；

12、日期标签：

通过此功能，可在拍照和录像时，设置画面右下角是否显示日期标签。

12.1、通过[按键一]/[按键三]到日期标签设置选项，单击[按键二]进入子选项界面；

12.2、进入后通过[按键一]/[按键三]选择“关”或“开”选项，选定后单击[按键二]确认保存并返回到上一层；

13、录影音频：

通过此功能，可设置录像中是否同步录制音频。

13.1、通过[按键一]/[按键三]到录影音频设置选项，单击[按键二]进入子选项界面；

13.2、进入后通过[按键一]/[按键三]选择“关”或“开”选项，选定后单击[按键二]确认保存并返回到上一层；

14、按键声音：

通过此功能可在外接HDMI设备时选择是否在浏览菜单选项时带有按键声音。

14.1、通过[按键一]/[按键三]到按键声音设置选项，单击[按键二]进入子菜单界面；

14.2、进入后通过[按键一]/[按键三]选择“关”或“开”选项，选定后单击[按键二]确认保存并返回到上一层；

15、WiFi:

通过设备WiFi无线连接，可实现移动设备同步观看设备显示屏中的画面。

15.1、通过[按键一]/[按键三]进入到WiFi设置选项，单击[按键二]进入子选项界面；

15.2、进入后通过[按键一]/[按键三]选择“关”或“开”选项，选定“关”后单击[按键二]保存并返回到上一层，选定“开”后将开启WiFi并返回到观察界面；

连接移动设备步骤:

- 移动设备上下载 PardVision（安卓系统）（IOS系统）应用；
- 开启本机和移动设备上的WiFi功能；
- 在移动设备上搜索本机WiFi（本机WiFi账号是以PARD开头的一串字符，每一台都不一样），找到后输入WiFi密码：12345678即可连接；
- 进入应用程序中操作使用；

注：开启WiFi功能后无法打开菜单界面，请关闭WiFi后进入菜单界面。

16、曝光补偿:

通过此功能可设置想要的曝光补偿。

16.1、通过[按键一]/[按键三]到曝光补偿设置选项，单击[按键二]进入子选项界面；

16.2、进入后通过[按键一]/[按键三]选择想要补偿的选项，选定后单击[按键二]实现相应的曝光补偿并返回到上一层；

17、日期/时间：

通过此功能，可手动设置设备的系统时间。

- 17.1、通过[按键一]/[按键三]到日期/时间设置选项，单击[按键二]进入子选项界面；
- 17.2、进入后按[按键一]/[按键三]调整日期和时间值，单击[按键二]切换选项，单击[按键四]保存并返回到上一层；

18、格式化：

通过此功能，可清空储存卡内的所有数据。数据删除后无法恢复，请谨慎操作！

- 18.1、通过[按键一]/[按键三]到格式化设置选项，单击[按键二]进入子选项界面；
- 18.2、进入后通过[按键一]/[按键三]选择“取消”或“确定”选项，选定后单击[按键二]确认执行相关操作并返回到上一层；

19、默认设置：

通过此功能，可将设备内的个性化设置恢复到出厂的默认设置，请谨慎操作！

- 19.1、通过[按键一]/[按键三]到恢复默认设置选项，单击[按键二]进入子选项界面；
- 19.2、进入后通过[按键一]/[按键三]选择“取消”或“确定”选项，选定后单击[按键二]确认执行相关操作并返回到上一层；

20、版本：

通过此功能，可查看设备的版本号。

20.1、通过[按键一]/[按键三]到版本选项，单击[按键二]进入子选项界面即可查看；

20.2、再次单击[按键二]即可返回到上一层；

免责声明

本产品仅限合法用途，禁止用于任何非法活动，包括但不限于非法狩猎、军事用途、化学、生物或核武器的制造，以及非法侵犯他人隐私等违反法律法规的行为。请遵守您所在地区的相关法律法规。

购买本产品即表示您同意仅在合法范围内使用，并承担因违反任何法律或法规所引起的一切责任。本公司对您使用本产品的行为概不负责，并保留采取法律手段的权利，以维护合法使用的权益。

禁止将本产品提供给受联合国、欧盟或欧安组织禁运的国家或个人，因违反禁运规定可能导致严重的法律后果。

购买本产品即视为您已阅读并理解本免责声明，并同意自行承担相应的法律责任。如有违反，您将独自承担责任，本公司概不负责。

关注我们



官方微信公众号



官方抖音号



扫码关注 解锁视频教程

网址

 www.puleide.com

客服邮箱

 service@pard-tech.com

客服中心

 0755-29484438

PARD

深圳市普雷德科技有限公司

地址：广东省深圳市宝安区石岩街道宝石东路277号3栋