



The world's most trusted OSAs

AQ6370系列
光谱分析仪

Precision Making

Bulletin AQ6370SR-20CN

如今，光测量已不再局限于电信领域。工业制造、生物研究、医疗保健、照明、成像、安全传感、安保以及环境污染监测控制等领域对光学的应用，正推动着对更宽波长范围和更高精度测量的需求。

YOKOGAWA凭借与光测试测量行业客户的长期合作经验，设计出了世界上最可靠、最灵活的光谱分析仪。该光谱分析仪拥有独特的技术特点，能够成为光学各种应用中器件及系统测量的最有效的工具。

YOKOGAWA AQ6370系列光谱分析仪(OSA)可以满足任何行业研发中心或生产中心的特定测试和测量需求。

AQ6370系列OSA能为您带来:

可靠 – 凭借无与伦比的测量精度、稳定性和公认的质量，YOKOGAWA OSA成为世界上最值得信赖的光谱分析仪。

性能 – 作为一台高精度光测量仪器，在同类产品中性能最佳、技术一流，可以跟上不断变化和快速发展的光技术。

专业 – 在过去30多年中，研发和产品专家团队一直倾听OSA用户的需求，不断为客户的测量挑战提供创新且有效的解决方案。



超过30年的专业经验

2002年收购安藤电机以后，YOKOGAWA成为光谱分析仪的领先供应商。如今，凭借30多年的光测试经验，YOKOGAWA可以为客户提供全范围的OSA系列产品，专门用于准确、快速地测量各种应用中光子器件以及系统的性能。

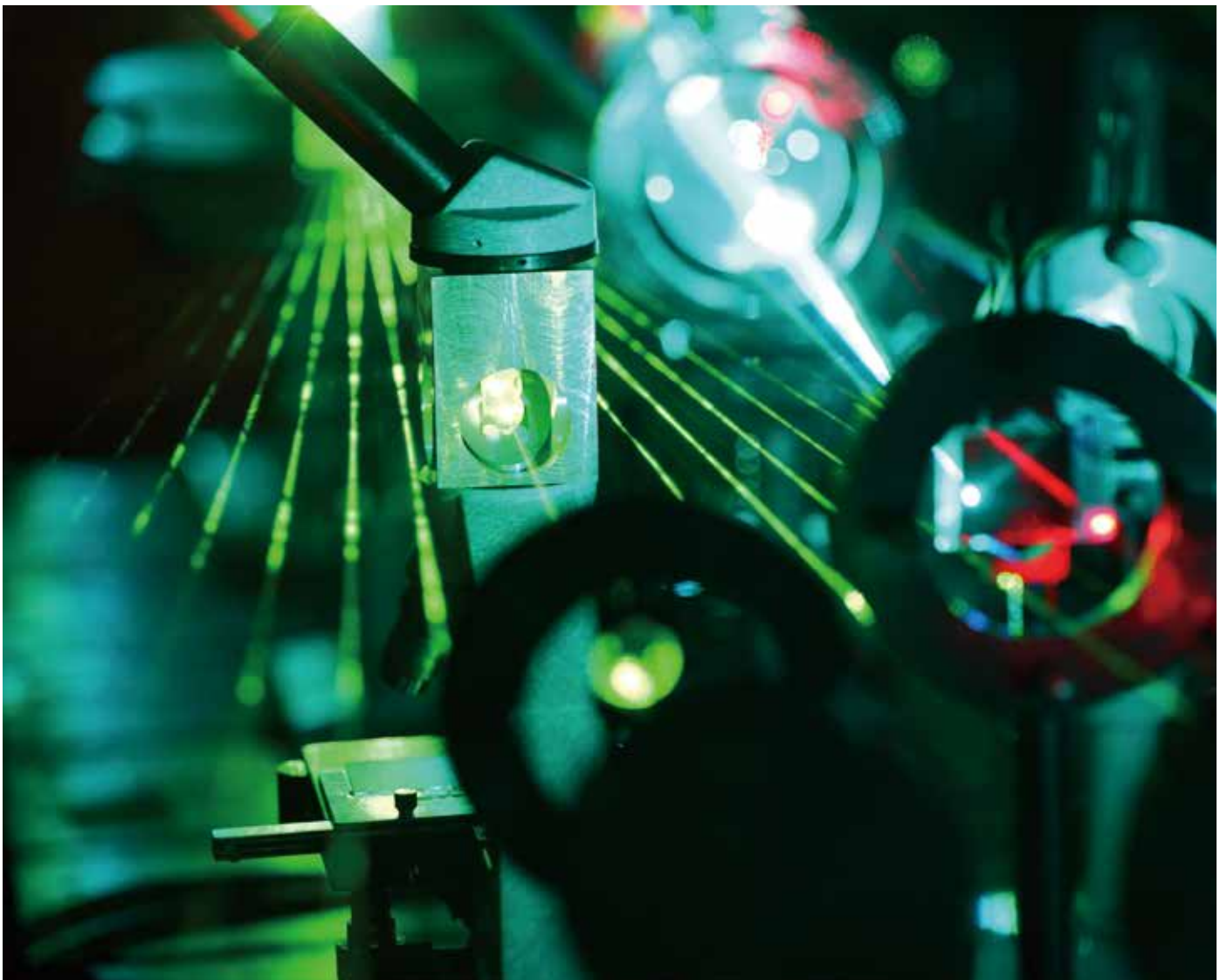

选型指南

AQ6370系列是一种基于衍射光栅技术的高速高性能光谱分析仪。

该系列产品可测量波长范围广，覆盖从可见光到中波红外(350 ~ 3400nm)共5种机型，满足各种研发和工业制造应用的测量需求。



AQ6370D 专门用于电信应用

光通信

- 波长范围: 600 ~ 1700nm
- 波长精度: $\pm 0.01\text{nm}$ (高性能机型)
- 波长分辨率设置: 0.02 ~ 2nm
- 功率范围: +20 ~ -90dBm
- 动态范围: 典型值78dB(峰值 $\pm 1.0\text{nm}$, 高性能机型)

<应用>

- 光收发器和LD模块的发射谱评估
- WDM传输信号的OSNR测量
- 光放大器(EDFA)测量

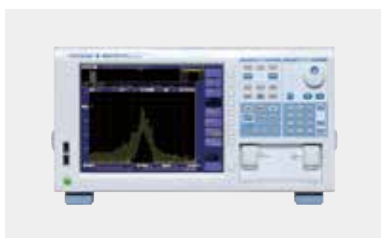

AQ6373B 经过优化用于可见光测量

VIS

- 波长范围: 350 ~ 1200nm
- 波长精度: $\pm 0.05\text{nm}$
- 波长分辨率设置: 0.01 ~ 10nm
- 功率范围: +20 ~ -80dBm
- 动态范围: 60dB (峰值 $\pm 0.5\text{nm}$)

<应用>

- 生物和消费品所用光源的特性分析
- 可见LED颜色分析

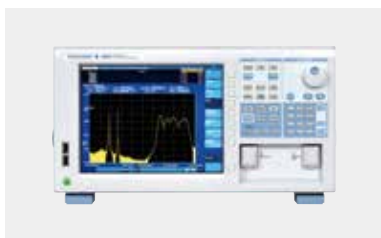

AQ6374 覆盖从可见光到通信波长的宽光谱范围机型

VIS & 光通信

- 波长范围: 350 ~ 1750nm
- 波长精度: $\pm 0.05\text{nm}$
- 波长分辨率设置: 0.05 ~ 10nm
- 功率范围: +20 ~ -80dBm
- 动态范围: 60dB (峰值 $\pm 1.0\text{nm}$)

<应用>

- 光纤的波长损失特性分析
- 宽带光源的特性分析
- 可见光到光通信波长的特性分析

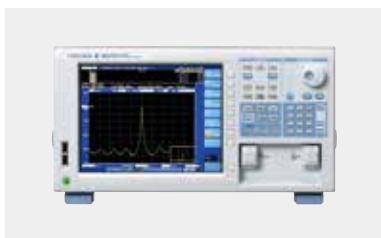

AQ6375B 覆盖exNIR领域(超过 $2\mu\text{m}$)的长波长机型

exNIR

- 波长范围: 1200 ~ 2400nm
- 波长精度: $\pm 0.05\text{nm}$
- 波长分辨率设置: 0.05 ~ 2nm
- 功率范围: +20 ~ -70dBm
- 动态范围: 55dB (峰值 $\pm 0.8\text{nm}$)

<应用>

- 激光吸收谱使用光源的特性分析
- 宽带光源(例如超连续谱光源)的特性分析
- 气体吸收光谱测量

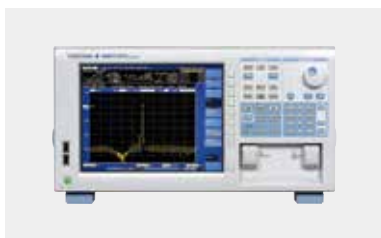

AQ6376 覆盖MWIR领域(超过 $3\mu\text{m}$)的长波长机型

MWIR

- 波长范围: 1500 ~ 3400nm
- 波长精度: $\pm 0.50\text{nm}$
- 波长分辨率设置: 0.1 ~ 2nm
- 功率范围: +13 ~ -65dBm
- 动态范围: 55dB (峰值 $\pm 2.0\text{nm}$)

<应用>

- 激光吸收谱使用光源的特性分析
- 宽带光源(例如超连续谱光源)的特性分析
- 气体吸收光谱测量

规格和特点

型号	AQ6370D	AQ6373B	AQ6374	AQ6375B	AQ6376	
频段	光通信	VIS	VIS & 光通信	exNIR	MWIR	
波长范围(nm)	最小	600	350	350	1200	1500
	最大	1700	1200	1750	2400	3400
波长精度(nm)	±0.1 (全波长范围) ±0.04 (1450 ~ 1520nm) ±0.01 (1520 ~ 1580nm)* ±0.02 (1580 ~ 1620nm)	±0.2 (全波长范围) ±0.05 (633nm)	±0.2 (全波长范围) ±0.05 (633nm) ±0.05 (1523nm)	±0.5 (全波长范围) ±0.05 (1520 ~ 1580nm) ±0.1 (1580 ~ 1620nm)	±0.5 (全波长范围)	
波长线性度 (nm)	±0.01 ~ 0.02	—	—	—	—	
波长分辨率设置 (nm)	最小	0.02	0.01	0.05	0.05	0.1
	最大	2	10	10	2	2
最多采样点数量	50001	50001	100001	50001	50001	
测量功率范围(dBm)	最大	+20	+10 (400 ~ 550nm) +20 (550 ~ 1100nm)	+10 (400 ~ 550nm) +20 (550 ~ 1700nm)	+20	+13
	最小	-60 (600 ~ 1000nm) -80 (1000 ~ 1300nm) -90 (1300 ~ 1620nm)	-60 (400 ~ 500nm) -80 (500 ~ 1000nm) -60 (1000 ~ 1100nm)	-70 (400 ~ 900nm) -80 (900 ~ 1600nm)	-62 (1300 ~ 1500nm) -67 (1500 ~ 1800nm) -70 (1800 ~ 2200nm) -67 (2200 ~ 2400nm)	-65 (1500 ~ 2200nm) -55 (2200 ~ 3200nm)
功率精度(dB)	±0.4	±1.0	±1.0	±1.0	±1.0	
功率线性度(dB)	±0.05	±0.2	±0.2	±0.05	±0.2	
功率平坦度(dB)	±0.1 ~ ±0.2	—	—	—	—	
偏振相关性(dB)	±0.05 ~ ±0.08	—	±0.15	±0.1	—	
动态范围(dB)	50 (±0.1nm, RES: 0.02nm typ.)* 78 (±1.0nm, RES: 0.05nm typ.)*	60 (±0.5nm, RES: 0.02nm)	60 (±1.0nm, RES: 0.05nm)	45 (±0.4nm, RES: 0.05nm) 55 (±0.8nm, RES: 0.05nm)	40 (±1.0nm, RES: 0.1nm) 55 (±2.0nm, RES: 0.1nm)	
适用光纤	SMF	是	是	是	是	
	GI	是	是	是	是	
	大芯径	—	是	是	—	
净化功能	—	—	是	是	是	
适用于高阶衍射光的内置截止滤波器	—	是	是	是	是	
光轴对准光源	是	是	是	是	是	
波长校准光源	是	—	是	是	是	

*高性能机型

各机型覆盖波长

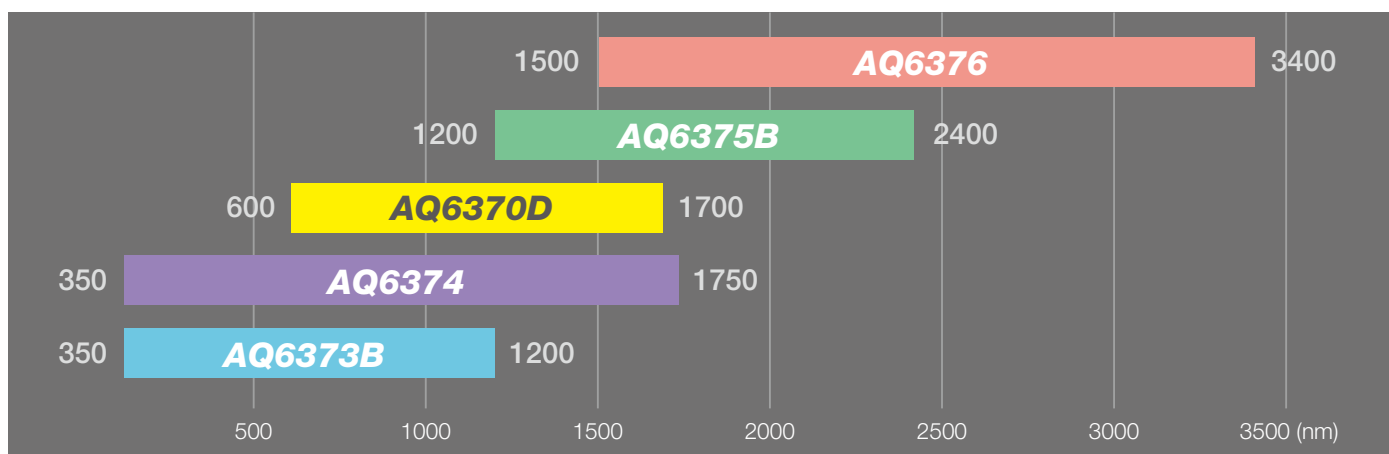

世界一流的光学性能和独有特性

最高分辨率(高达20pm*) 和最大动态范围(高达78dB**)

先进的单色镜结构可以分离相近的频谱信号并进行精确测量。

最高灵敏度 (低到-90dBm*)

可以准确、快速测量低功率光信号，无需对多次测量进行平均。此外，启用大动态测量模式后，通过减少杂散光的影响可以最大限度地发挥其动态范围性能。杂散光是光电探测器输入强光信号后因噪底增加而导致的不安定因素。

最宽测量功率量程 (高达110dB*)

高品质光电探测器和增益电路的智能设计让AQ6370系列拥有了极宽的测量功率范围。OSA可以高精度分析非常强以及非常弱的信号，并且不会让仪器受损。

* AQ6370D

** AQ6370D、典型值

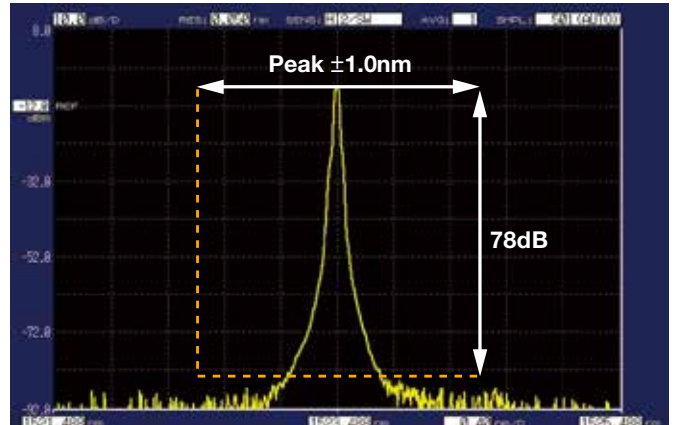

AQ6370D, 峰值±1.0nm, 分辨率设置: 0.05nm, 大动态测量模式: ON、高性能机型、典型值

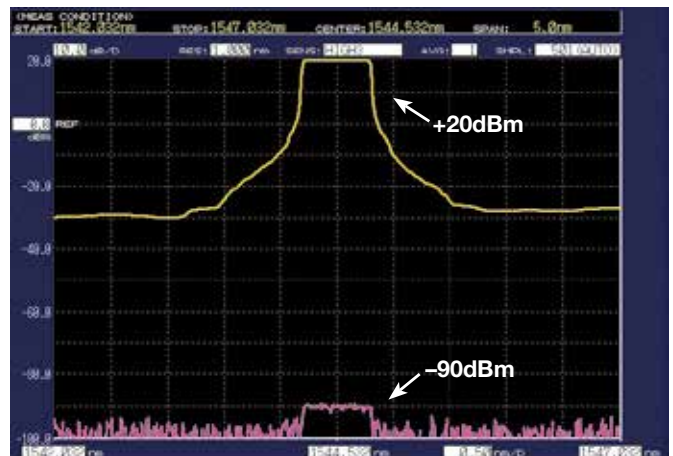

AQ6370D、灵敏度设置: HIGH3 大动态测量模式: OFF、典型值

自由空间光输入

光输入结构专为AQ6370系列而设计，可以最有效地保证高耦合效率和测量可重复性，并且无需保养。

自由空间光输入可以实现:

- 双重目的: 可以同时处理单模光纤和多模光纤(高达800μm芯径)
同时，不会因为单模光纤和多模光纤不匹配引起过高的插入损耗
- 多功能: 可同时连接/PC和/APC连接器
- 无忧: 不会因为光纤耦合不准确而损坏内部光纤
- 免维护: 内部光纤不会弄脏

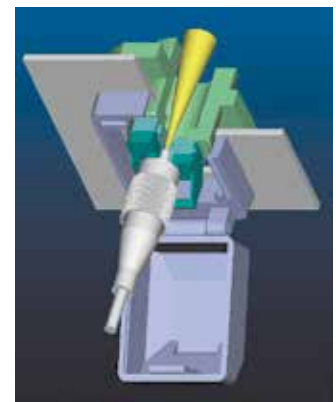

光输入结构
(提示: AQ6373B使用固定连接器)

气体净化功能

AQ6370系列拥有高分辨率和高灵敏度，因此可以用它们检测空气中是否存在水分子。在近红外光谱区域检测出的水汽可以重叠或掩盖实际被测设备的光谱特性。

AQ6374、AQ6375B和AQ6376的单色镜配有用于空气净化的闭环回路，通过后面板的端口不断输送纯净的净化气体如氮气(或者甚至是干燥空气)，这些光谱分析仪就可以测量不再受水汽吸收影响的光谱。



净化气体输入/输出

适用于高阶衍射光的内置截止滤波器

由于使用了衍射技术，单色镜在某些情况下会产生高阶衍射光，波长等于输入波长的整数倍。

AQ6370系列光谱分析仪配有一个截止滤波器，用于消除这些影响测量结果的假象。



内置校准源

环境温度变化、振动和冲击将影响光谱分析仪等光学精密产品的测量精度。为了让OSA可以一直提供精确的测量，YOKOGAWA OSA都配有校准专用光源。

校准过程是完全自动的，只需两分钟即可完成。它包括：

- 光轴对准调节功能：可以自动对准单色镜的光路，以确保保率精度。
- 波长校准功能：通过参考源可以自动校准光谱分析仪，以确保保波长精度。

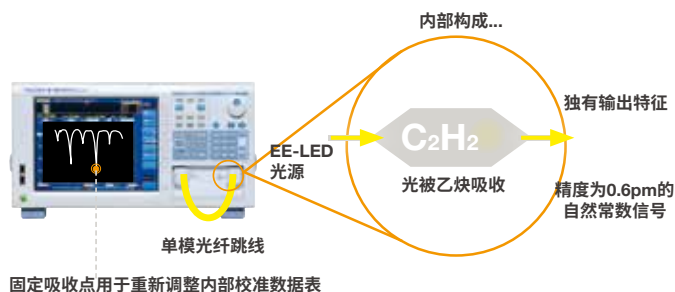

内置波长校准用参考源，适用于AQ6370D、AQ6374、AQ6375B和AQ6376。

参数设置更灵活

AQ6370系列的设计充分保证了测试的灵活性: 丰富的参数设置帮助用户配置仪器, 可以根据每个测试环节的具体要求获得最佳测量性能。

OSA的性能主要由以下4个主要参数决定: 功率灵敏度、光谱分辨率、测量速度和动态范围

为了让仪器在要测试的特定应用上达到最佳性能, AQ6370系列用户可以对仪器进行微调。通过选择正确的参数值组合, 可以大幅提高测量速度, 或者极大提升灵敏度, 或者达到非常高的分辨率。

通过选择以下项目, AQ6370系列OSA可以设置测量条件。

- 7种灵敏度
- 多达 10^4 个波长分辨率
- 任何波长跨度², 包括0nm跨度。
- 1 ~ 999的任何平均次数
- 101 ~ 100001³、⁴的任何采样点数

*1: AQ6376: 5res.值可选, AQ6375B: 6res.值可选, AQ6370D: 7res.值可选, AQ6374: 8res.值可选, AQ6373B: 10res.值可选

*2: 每个机型的波长范围之内

*3: 101 ~ 50001范围中不包含AQ6374

*4: 最小采样间隔:

AQ6370D和AQ6373B: 1pm, AQ6374和AQ6375B: 2pm, AQ6376: 3pm



高效功能 有助提高工作效率

降低设计和制造成本是光器件厂商的主要目标。

因此, 光器件厂商通常需要借助光器件测试测量仪器, 通过缩短生产后的检查时间以及增加研发生产力和生产人员来降低成本。

在任何灵敏度下都能执行快速测量

通过先进的单色镜、快速增益电路和先进的降噪技术, 即使测量低功率信号, AQ6370系列也可以实现令人难以置信的快速扫描速度。双倍速模式与标准扫描模式相比, 扫描速度至少可以提高两倍, 仅在标准灵敏度上牺牲2dB。

多达16*个指定数据分析功能

AQ6370系列OSA拥有内置分析功能, 用于测量WDM系统、光纤放大器(EDFA)、不同类型的光源和滤波器。可以自动计算被测设备的主要参数, 这将有助于实现快速测量。

- WDM (OSNR)分析
- EDFA分析
- DFB-LD分析
- FP-LD (VCSEL)分析
- LED分析
- 谱宽分析
- 陷波宽度分析
- SMSR分析
- PMD分析
- 光功率分析
- 颜色分析
- 滤波器波峰分析
- 滤波器波谷分析
- WDM滤波器波峰分析
- WDM滤波器波谷分析
- Go/No-Go判断

*AQ6370系列的内置分析功能各有不同, 详情请见本样本的规格部分。

数据记录功能

可以记录WDM分析(OSNR:光信噪比)、分布反馈激光二极管(DFB-LD)分析以及每通道多达10,000个点的数据(带时间标记)的结果。记录数据可以用表格和图形显示。非常适用于系统和器件的长期稳定性测试和温度循环性测试。并且还可以将每次测量的光谱保存起来,以备回顾和故障排查之用。

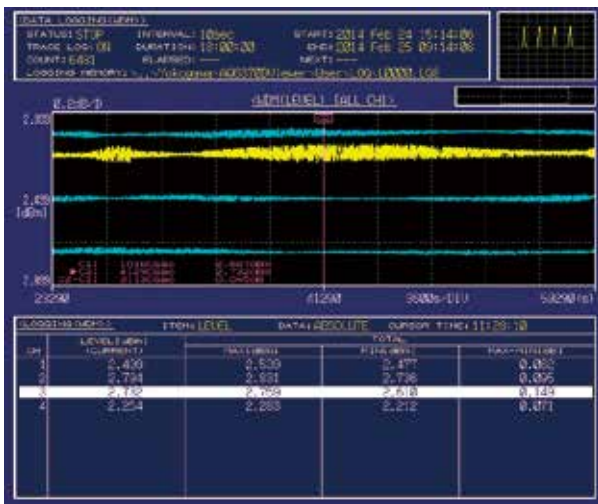

高级标记功能

为了获得功率密度和指定频谱的积分功率值,可以在标记点添加高级标记。通过这项新增功能,无论信号是否被调制过,都可以简单地从信号光谱中得到OSNR值。

建立自动化测试系统

由于内置了宏编程功能,AQ6370系列中的所有机型都可以执行自动测量并通过它们的远程接口控制外部设备。

通过GP-IB、RS-232和以太网端口,可以在PC上使用标准SCPI兼容命令或专有AQ6317兼容命令来对仪器进行远程控制。另有LabVIEW®驱动程序可供使用。

AQ6370 Viewer



实时远程控制

AQ6370 Viewer是一个软件包,不但可以用它将仪器屏幕上显示的内容复制到PC上,还可以在PC上执行以下操作:

- 远程控制和操作仪器
- 显示、分析并传输仪器采集到的数据

AQ6370 Viewer可以帮助以下人员:

- 生产经理: 可以远程操作仪器并在办公室内收集测量结果,无需赶到实际生产线上。
- 服务工程师: 可以帮助客户或同事以适当的方式设置仪器,或者调整要测试的器件和系统。

丰富的功能有助于建立舒适的测试环境

鼠标和键盘操作

经过30多年的用户意见反馈，前面板操作起来更加直观、更易于操作。鼠标功能让导航用起来更方便，用键盘可以输入数字和文件名。



点击要修改的项目



用屏幕上的按键修改设置。

曲线放大功能

- 通过点击和拖动鼠标，可改变中心波长、跨度等显示条件。
- 可以立即放大感兴趣的区域并随意拖动。
- 无需通过再次测量来修改显示条件。

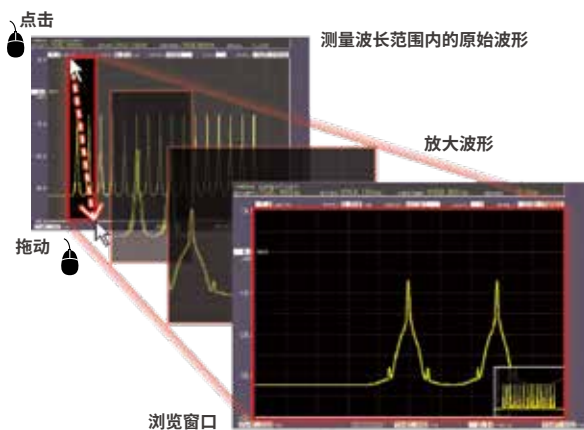

曲线运算和分析

7条独立曲线

- 同时显示多条曲线；
- 曲线间运算 (两条曲线相减)；
- 最大值/最小值保持功能。

USB端口

仪器前后共有4个USB端口，便于连接鼠标、键盘、外置硬盘和U盘等外接设备。

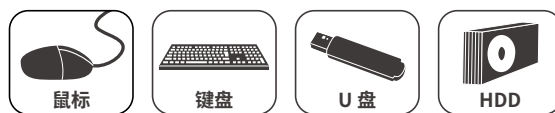

缩略图文件预览

缩略图便于在内外部存储器的大量文件中轻松、快速找出特定的文件。

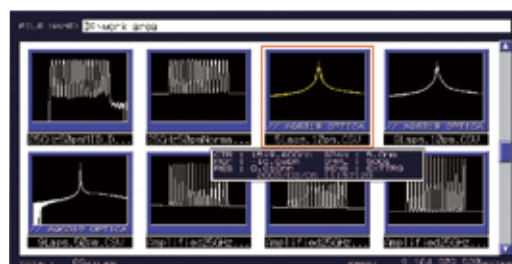

一次性保存曲线

可以一次性将7条曲线保存到一个文件。文件保存为CSV格式，用PC应用软件可以轻松操作这些文件。

丰富的功能和接口

AQ6370系列

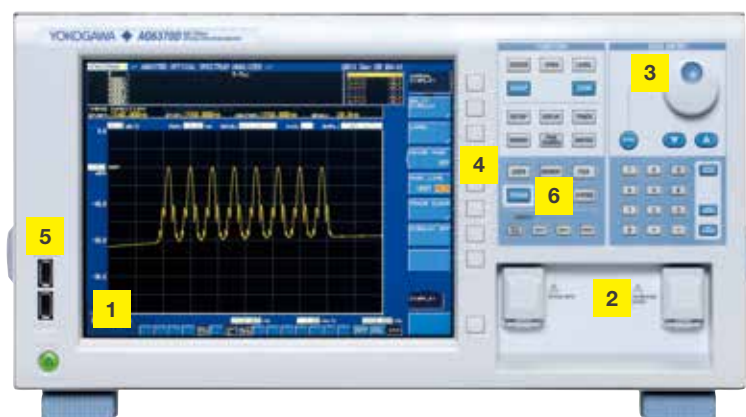

1 高分辨率显示
10.4英寸大尺寸SVGA LCD可以清晰显示详细波形和数值结果。屏幕上的按钮有助于用鼠标对仪器进行设置。

2 光接口
AQ6370D、AQ6374、AQ6375B和AQ6376采用通用型光接口进行光输入和校准输出，可以直接耦合到主要光接口。用户可以更换这些接口。

3 旋钮
此旋钮为多功能旋钮，可以轻松、快速调整参数和设置。

4 USER按钮
在USER按钮中设定常用的软键，可以用简单的步骤执行常用功能。

5 USB
通过USB端口，可以用鼠标和键盘轻松操作仪器。

6 宏编程功能按钮
最多可将64个程序(每个程序200步)组合起来，用于构建自动测试系统。

- 无需外接PC。
- 通过记录用户击键和参数选择，可以轻松编写测试程序。
- 通过远程接口，可以控制外部设备。

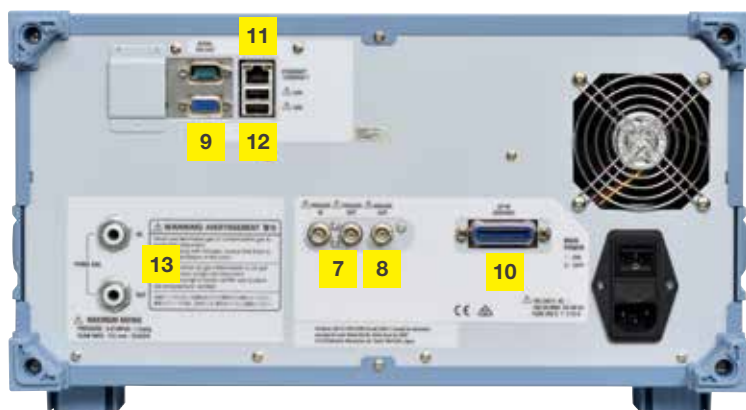

AQ6375B/AQ6376

7 触发输入/触发输出
脉冲光测量、门控采样。

8 模拟输出
输出电压组合示波器，实现稳定度测量。

9 串口(RS-232)、视频输出(SVGA) 辅助接口

10 GP-IB (IEEE 488.1/488.2)

11 以太网

12 USB (2X)

13 净化气体输入/输出 (AQ6374、AQ6375B和AQ6376)

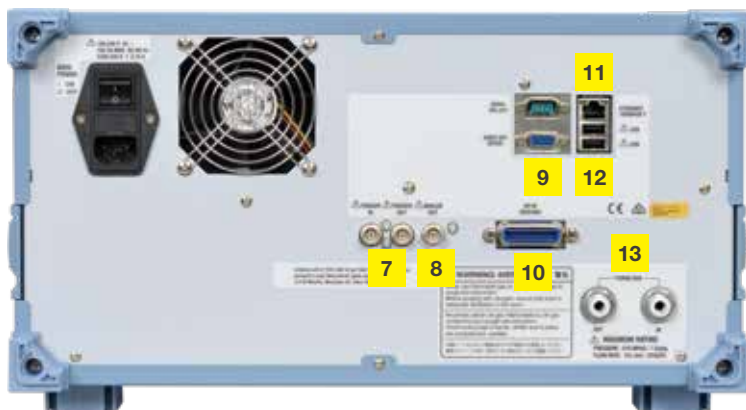

AQ6370D/AQ6373B/AQ6374

典型应用

系统测试

WDM OSNR测试

AQ6370D

AQ6370D的大动态范围可以精确测量DWDM传输系统的光信噪比。通过内置的WDM分析功能，不但可以分析被测波形，还可以同时显示多达1024个通道WDM信号的中心波长、峰值功率和OSNR。曲线拟合功能用于精确测量噪声功率。

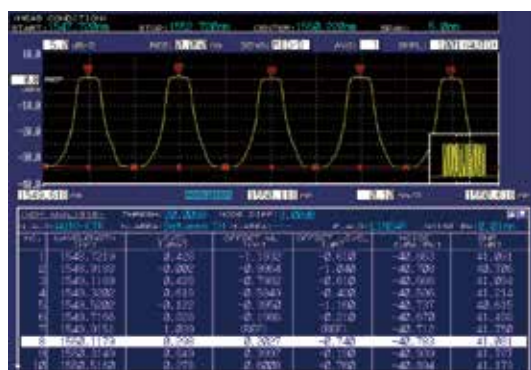
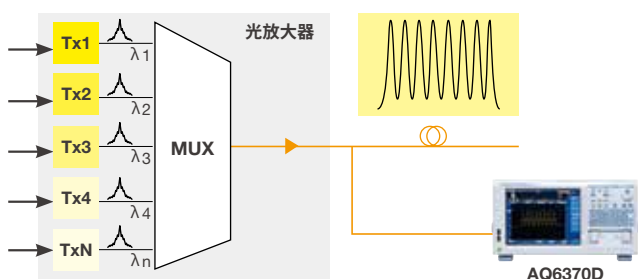

WDM OSNR分析图

光放大器测试

AQ6370D

AQ6370D在“EDFA-NF”功能下设有放大器自动分析功能。除此之外，也适用于其它类型的光放大器。

图1给出的是光放大器测试的典型设置图。它是由一组波分复用激光器、一个用于调节激光功率的光衰减器、一台光谱分析仪以及光纤放大器组成。其中，激光器组件和光衰减器可以采用横河提供的多应用测量系统(MATS)，它是一款模块化仪器产品，可以为每个特定的测试设置配置不同的模块。

在激光器波长范围内，OSA将高精度记录放大前后的两条波形曲线。得到的结果将与图2中显示的结果接近。随后，可以观测到放大后的记录峰值高于之前的峰值。这同样适用于噪声功率。

EDFA-NF分析功能可以自动检测激光器的峰值，提取所需测量值，执行运算并用表格(图3)显示被测设备的ASE、GAIN以及NF等值。



图1: 光放大器测试的典型实验设置



图2: 典型的两条曲线测量结果; 黄色表示放大前、紫色表示放大后。

图3: 光放大器的自动例行分析提供相关参数表格

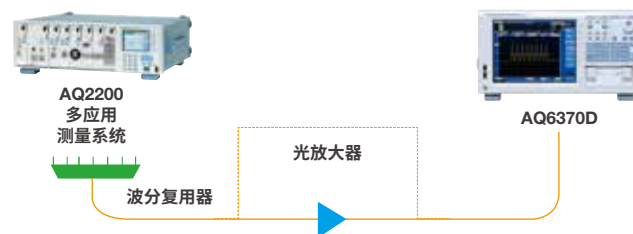
有源器件测试

激光源特性分析

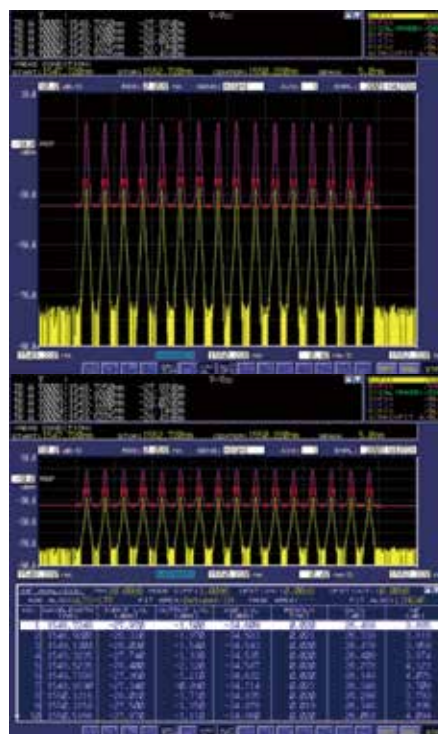
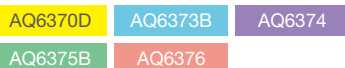

现今，发射可见光到中波红外波长的各种DFB-LD、FP-LD和VCSEL光源已经被广泛应用于不同应用领域中的不同器件或系统上，譬如：

- **电信:** 玻璃光纤或塑料光纤布线；
- **工业:** 条形码扫描仪、LiDAR表面扫描仪；
- **消费电子:** Hi-Fi音响系统音频输出、激光打印机、电脑鼠标；

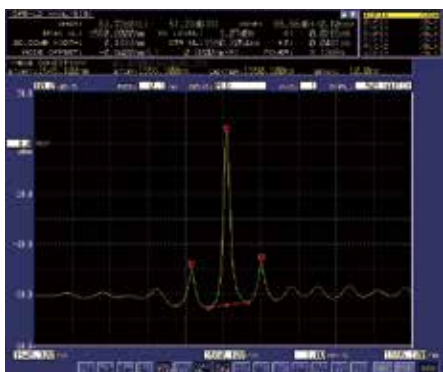

DFB-LD分析示例
(AQ6370D)

光收发器测试

AQ6370D

结合比特误码率测试(BERT)设备，AQ6370D可以测量收发器和LD模块的中心波长和谱宽。DFB-LD、FP-LD(VCSEL)和LED等多种内置分析功能让测量工作更顺利。



激光吸收谱使用光源的特性分析

AQ6375B

AQ6376

激光吸收谱是一门测量技术，用于检测和测量开放或封闭环境下空气中各气体的浓度。吸收谱使用的激光器必须具备卓越的单模工作性能，因为这将直接决定检测的极限。此外，这类激光器还应在吸收区域产生稳定的振荡，从而可以灵敏检测关注的气体。大多数温室气体对2-3 μm 区域波长都具有很强的吸收能力，如CO₂、SO₂、NO_x和CH₄。

吸收谱采用的激光器分为DFB-LD和VCSEL两种。评价此类激光器性能的重要参数包括边模抑制比，即主模和边模的强度比，和自发辐射功率，即背景噪声光的幅度。对于这两种参数，AQ6375B和AQ6376都可以做出精确快速的测量。

超连续谱光源的特性分析

AQ6374 AQ6375B
AQ6376

超连续光是通过高度激励光子晶体光纤等特殊材料的非线性光学效应，经由锁模脉冲激光器(通常是飞秒掺钛蓝宝石激光器)泵浦后产生的。正所谓“宽阔如灯、亮如激光”，超连续光不但符合白炽灯和荧光灯光谱的超宽特性，还符合激光器的高空间相干性和超亮特性，从而使其能够与光纤实现完美耦合，为单模光束的卓越品质提供了有力保障。

超连续谱光源如今被广泛应用于各种领域，主要包括光学相干断层分析、频率计量学、荧光寿命成像、光通信以及气体传感等等。

AQ6370系列凭借其优越性能，可以成为超连续谱光源生产及生产后质量检查过程中测试与展现产品特性的最佳仪器。

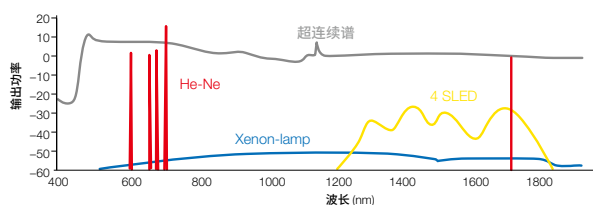

来源: <http://www.nktpotonics.com/supercontinuum>

可见LED测试

AQ6373B AQ6374

可以测量和分析用于照明、指示、感测以及其它应用的可见LED的光谱。AQ6373B和AQ6374支持大芯径光纤的输入，可以有效获得LED光并对其光谱执行测量。内置色彩分析功能将自动对主波长和光源的色度坐标做出评价。

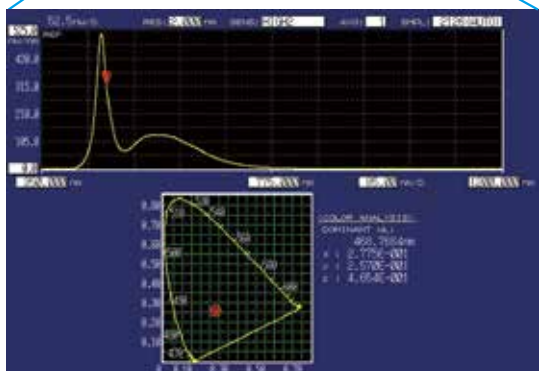
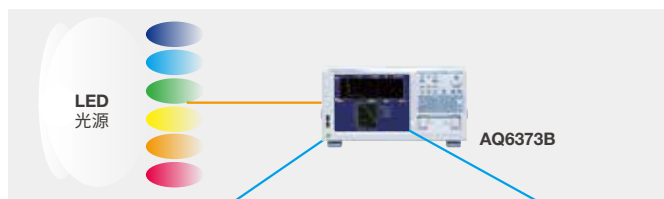

颜色分析示例

无源器件测试

结合ASE、SLD以及SC等光源，OSA可以轻松评估WDM滤波器、FBG等无源器件。AQ6370D系列出色的光学性能可以实现更高分辨率和更大动态范围的测量。通过内置光滤波分析功能，可以同时报告波峰/波谷波长、功率、串扰和纹波宽度。



光纤的波长损失特性分析

AQ6374

光纤中的信号损失取决于光信号传播的波长。其中的差异是由光纤吸收和瑞利散射效应造成的。材料和光纤类型会影响损失值：对于石英单模光纤，1.55 μm 光波的损失大约是0.2dB/km，此为能达到的最小值；对于1.4 μm 附近的光波，由于水离子(OH)作用，损失会变大。此类光纤的波长损失特性分析需要测量较宽范围的波长。

通过与白光光源相结合，AQ6374可有效测量较宽范围的波长相关损失。损失值是以dB/km来显示的。

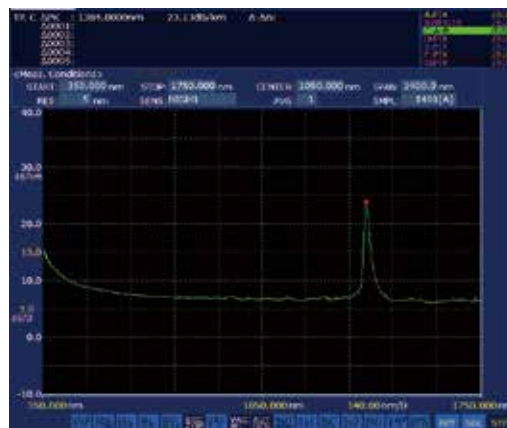

使用AQ6374进行波长相关损失特性分析的测量示例。

光纤布拉格光栅的特性

AQ6370D	AQ6373B	AQ6374
AQ6375B	AQ6376	

光纤布拉格光栅(FBG)是一种分布有布拉格反射镜的一小段光纤，它可以将特定波长的入射光反射出去，只传播剩余波长的光。这是通过纤芯折射率发生周期性变化来实现的，即在纤芯形成一个特定波长的介质镜。因此，光纤布拉格光栅格可以用作内嵌光学滤波器，用来阻挡特定波长的光，或用作波长反射镜。光纤布拉格光栅的应用主要在光通信系统：可专门作为陷波滤波器使用，并且也可与光环形器或光分插复用器(OADM)一起被用于光多路复用器和多路解复用器。此外，2-3 μm 波长区域的光纤布拉格光栅还可以作为直接传感元件使用，用于地震仪器中的应变和温度传感以及恶劣环境下的压力传感。要描述FBG的特性，AQ6370系列的高波长分辨率和大动态范围是必不可少的条件。

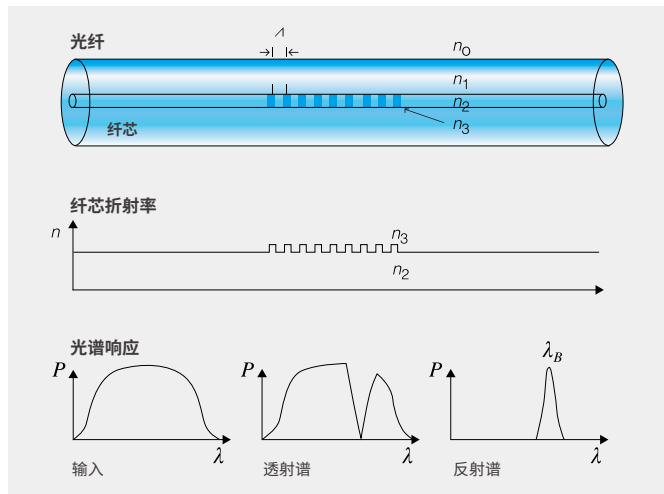

气体探测与浓度测量

AQ6370D	AQ6374
AQ6375B	AQ6376

与超连续(SC)或超辐射发光二极管(SLD)等宽带光源一同使用时，AQ6370系列可以显示被测气体混合物的光吸收图谱。



氨化氢 $\text{H}_{13}\text{C}_{14}\text{N}$ 的吸收光谱测量(AQ6375B)

AQ6370D

电信行业OSA市场领跑者

灵活的参数设置和无与伦比的性能使AQ6370D成为研发和生产光通信器件的最佳选择。

特点

波长范围: 600 ~ 1700nm

可测量波长范围广，AQ6370D适合测试用于单模和多模传输的测试器件。

标准机型和高性能机型

有两种机型可供选择，高性能机型可以提供的波长精度更高，动态范围更大。

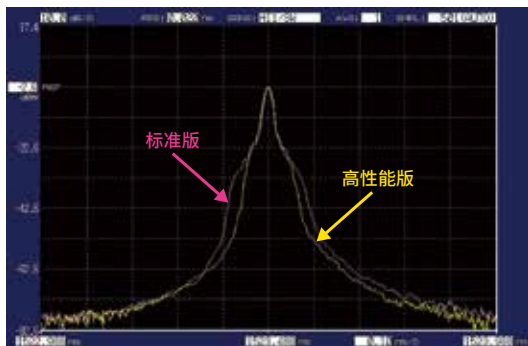

光谱陡峭示例

7种波长分辨率设置: 20pm ~ 2nm

可以让用户根据DUT特性选择最佳值。

7种灵敏度设置: 低至-90dBm

可以让用户根据测试应用和测量速度要求选择最佳值。

超大动态范围: 典型值78dB

由于单色镜更陡峭的光谱特性，AQ6370D可以有效分离相近的光谱信号，并执行精确测量。

快速测量: 100nm跨度只需0.2秒

灵敏度设为NORM_AUTO(-70dBm)。

双倍速模式与标准扫描模式相比，扫描速度至少可以提高两倍，仅在标准灵敏度上牺牲2dB。

高波长精度: $\pm 0.01\text{nm}$

由于内置了校准功能和波长参考源(可选)，使维护作业更加轻松。

波长范围	标准机型(-12)	高性能机型(-22)
1520 ~ 1580nm	$\pm 0.02\text{nm}$	$\pm 0.01\text{nm}$
1580 ~ 1620nm	$\pm 0.02\text{nm}$	$\pm 0.02\text{nm}$
1450 ~ 1520nm	$\pm 0.04\text{nm}$	$\pm 0.04\text{nm}$
全波长范围	$\pm 0.1\text{nm}$	$\pm 0.1\text{nm}$

提示: 在600nm ~ 1700nm的整个波长范围内，AQ6370D保证波长精度可高达 $\pm 0.1\text{nm}$ 。因此，对于C波段与L波段之外的应用，也可以执行可靠性测量。

高杂散光抑制率: 典型值80dB

专为AQ6370D设计的单色镜可以提供出色的杂散光抑制能力，这样可省去大动态模式设置，大幅缩短测量时间。

此外，AQ6370D还是全世界首款也是唯一一款可保证杂散光抑制率规格的光谱分析仪。

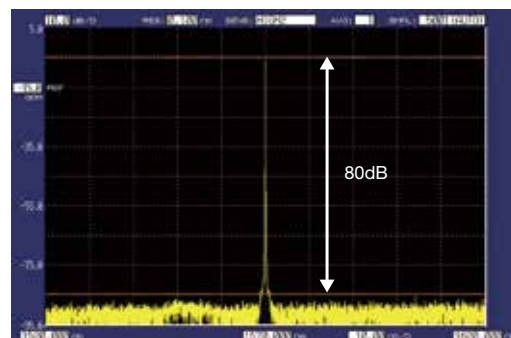

杂散光抑制率
(大动态测量模式: =关闭, 高性能机型)

Littrow光的消除

Littrow光是由强信号峰值产生的假象，出现在低于实际信号峰值的200nm波长处。AQ6370D采用的高级单色镜可以减少这类光的出现。

APC连接器的功率补偿功能

补偿因APC连接器更高插入损耗引起的功率偏置。

15种内置分析功能将各类热门应用一网打尽

AQ6373B

为可见光测量优化过的高性能机型

门控采样功能

此功能方便了光传输系统的再循环回路测试。通过外部门控信号，AQ6370D可以得到正通过某特定环路的信号的光谱。

分辨率校准功能

用外部光源校准分辨率带宽。通过这项新功能，宽谱光源的功率密度测量将变得更精确。

AQ6373B是AQ6370系列家族的最新成员之一。波长范围在350nm至1200nm之间，具备高速精确的分析能力，应用范围极为广泛。

特点

波长范围: 350 ~ 1200nm

10种波长分辨率设置: 10pm ~ 10nm

可以让用户根据DUT特性选择最佳值。



405nm FP-LD测量(分辨率设置: 0.01nm)

超宽可测功率范围: -80dBm ~ +20dBm

适合测量不同应用领域使用的高功率源和低功率源。

波长精度: $\pm 0.05\text{nm}$

通过外部参考源可以进行波长校准。

动态范围: 60dB

特殊的自由空间光输入

也适合粗达 $800\mu\text{m}$ 的大芯径光纤。

平滑功能

降低被测光谱的噪声。

颜色分析功能

使AQ6373B可以显示被测光源的色度坐标。

AQ6374

覆盖从可见光到通信波长的宽范围机型

AQ6374覆盖了350 ~ 1750nm的宽范围波长，包括可见光(380 ~ 780nm)和通信领域。

特点

波长范围: 350 ~ 1750nm

8种波长分辨率设置: 0.05 ~ 10nm

可以让用户根据DUT特性选择最佳值。

超宽可测功率范围: -80 ~ +20dBm

适合测量不同应用领域使用的高功率源和低功率源。

波长精度: $\pm 0.05\text{nm}$

通过内置或外部参考光源可以进行波长校准。

动态范围: 60dB

快速测量

仪器测量100nm跨度只需0.5s(灵敏度设为NORM_AUTO)。

采样点数: 100001

波长采样点数量翻倍。一次扫描即可进行高分辨率宽波长范围测量。

16项数据分析功能

DFB-LD分析、光滤波器分析、颜色分析等。

净化功能

适用于高阶衍射光的内置截止滤波器

根据测量波长范围，AQ 6374可自动设置内置光滤波器。这样可以大幅降低测量时高阶衍射光的影响。

其它功能

数据记录、平滑和水平刻度也可用波长数(cm^{-1})

AQ6375B (2 μm)

覆盖exNIR领域的长波长机型

AQ6375B不但覆盖电信波长区域，也覆盖exNIR区域，用于环境检测和医疗应用。

特点

波长范围: 1200 ~ 2400nm

6种波长分辨率设置: 50pm ~ 2nm

可以让用户根据DUT特性选择最佳值。

超宽可测功率范围: -70 ~ +20dBm

适合测量不同应用领域使用的高功率源和低功率源。

灵敏度: HIGH1-3仅为大动态测量模式。

波长精度: $\pm 0.05\text{nm}$

由于内置校准功能和波长参考源，维护起来非常方便。

动态范围: 55dB

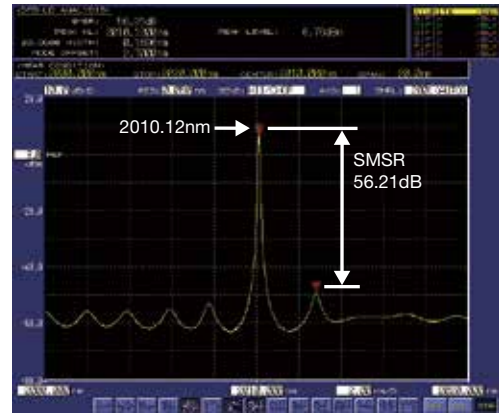

针对2010nm DFB-LD的测量实例
(分辨率: 0.05nm, 跨度: 20nm)

水平刻度也可用波长数(cm^{-1})

除了常用的波长(nm)和频率(THz)外，还可用波长数(cm^{-1})。

净化功能

适用于高阶衍射光的内置截止滤波器

利用内置滤波器，AQ6375B可以将输入光截止到1150nm以下，这样可以大幅降低测量时高阶衍射光的影响。

AQ6376 (3 μ m)

覆盖MWIR领域的长波长机型

AQ6376覆盖MWIR区域，通常用于环境检测和医疗应用。

特点

波长范围: 1500 ~ 3400nm

5种波长分辨率设置: 0.1 ~ 2nm

可以让用户根据DUT特性选择最佳值。

超宽可测功率范围: -65 ~ +13dBm

适合测量不同应用领域使用的高功率源和低功率源。灵敏度: HIGH1-3仅为大动态测量模式。

波长精度: ± 0.5 nm

由于内置校准功能和波长参考源，维护起来非常方便。

动态范围: 55dB



针对3270nm DFB-LD的测量实例
(分辨率: 0.1nm, 跨度: 50nm)

水平刻度也可用波长数(cm^{-1})

除了常用的波长(nm)和频率(THz)外，还可用波长数(cm^{-1})。

净化功能

适用于高阶衍射光的内置截止滤波器

根据测量波长范围，AQ 6376可自动设置内置光滤波器。这样可以大幅降低测量时高阶衍射光的影响。

附件和相关产品

AQ6370系列的附件和相关产品可全面满足您的测试需求。

NA转换适配器

数值孔径(NA)适配器是采用自由空间光输入结构的AQ6370系列专用适配器，它能将接入光纤的数值孔径降低50%。使用此适配器后，AQ6370系列可以提高无源器件测量时的动态范围(信噪比)和有源器件测量时的功率平坦度。



型号代码	适用光纤	波长范围
735383-A001	多模光纤GI 50/125 μ m	350 ~ 1700nm
735383-A002	多模光纤GI 62.5/125 μ m	350 ~ 1700nm

AQ2200系列 多应用测量系统(MATS)

AQ2200 MATS是用来测量和评估各种光器件和光传输系统的理想系统。

可以提供各种测量模块，包括：高稳定光源、高速光功率计、高分辨率可变光衰减器、低插入损耗光开关和光收发器接口。这些模块在同一个控制机架上可以进行任意组合、安装，从而为各种应用提供完美的测量系统。



AQ6150系列光波长计

AQ6150和AQ6151光波长计是两款高速、精确、经济高效的测量仪器，用于电信波长范围(1270 ~ 1650nm)内的测量。



规格

AQ6370D

项目	规格	
型号代码	标准机型(-12)	高性能机型(-22)
波长范围 ¹	600 ~ 1700nm	
跨度 ¹	0.1nm ~ 1100nm (全范围跨度), 0nm	
波长精度 ^{1、2、5}	±0.02nm (1520 ~ 1580nm) ±0.02nm (1580 ~ 1620nm) ±0.04nm (1450 ~ 1520nm) ±0.10 (全波长范围)	±0.01nm (1520 ~ 1580nm) ±0.02nm (1580 ~ 1620nm) ±0.04nm (1450 ~ 1520nm) ±0.10 (全波长范围)
波长线性度 ^{1、2、5}	±0.01nm (1520 ~ 1580nm)、±0.02nm (1450 ~ 1520nm、1580 ~ 1620nm)	
波长重复性 ^{1、2}	±0.005nm (1分钟)	
波长分辨率设置 ^{1、2}	0.02、0.05、0.1、0.2、0.5、1、2nm	
波长分辨率带宽精度 ^{1、2}	±5% (1450 ~ 1620nm, 分辨率设置: ≥0.1nm, 执行分辨率校准功能后, 分辨率校准波长)	
最小采样分辨率 ¹	0.001nm	
采样点数	101 ~ 50001、AUTO	
功率灵敏度设置	NORM_HOLD、NORM_AUTO、NORMAL、MID、HIGH1、HIGH2和HIGH3	
大动态测量模式	SWITCH (灵敏度: MID、HIGH1-3)	
功率灵敏度 ^{2、3、4、7}	-90dBm (1300 ~ 1620nm)、-85dBm (1000 ~ 1300nm)、-60dBm (600 ~ 1000nm) (灵敏度: HIGH3)	
最大输入功率 ^{2、3}	+20dBm (每通道、全波长范围)	
最大安全输入功率 ^{2、3}	+25dBm (总输入功率)	
功率精度 ^{2、3、4、6}	±0.4dB (1310/1550nm, 输入功率: -20dBm, 灵敏度: MID、HIGH1-3)	
功率线性度 ^{2、3}	±0.05dB (输入功率: -50 ~ +10dBm, 灵敏度: HIGH1-3)	
功率平坦度 ^{2、3、6}	±0.1dB (1520 ~ 1580nm)、±0.2dB (1450 ~ 1520nm、1580 ~ 1620nm)	
偏振相关性 ^{2、3、6}	±0.05dB (1550/1600nm)、±0.08dB (1310nm)	
动态范围 ^{1、2、8}	分辨率: 0.02nm	55dB (峰值±0.2nm) 37dB (峰值±0.1nm)
	分辨率: 0.05nm	73dB (峰值±1.0nm) 62dB (峰值±0.4nm) 45dB (峰值±0.2nm)
	分辨率: 0.1nm	57dB (峰值±0.4nm) 40dB (峰值±0.2nm)
杂散光抑制率 ^{7、10}	73dB	76dB (Typ. 80dB)
光回波损耗 ¹¹	Typ. 35dB (使用APC连接器时)	
适用光纤	SM (9.5/125μm)、GI (50/125μm、62.5/125μm)、大芯径光纤(最大200μm)	
光连接器	光输入: 需要AQ9447 (□□) 连接适配器(选件)。校准输出: 需要AQ9441 (□□) 通用适配器(选件)。(□□) 连接器类型: FC或SC	
内置校准光源 ¹²	波长参考源(用于光轴对准调节和波长校准)	
扫描时间 ^{1、7、9}	NORM_AUTO: 0.2s, NORMAL: 1s, MID: 2s, HIGH1: 5s, HIGH2: 20s, HIGH3: 75s	
预热时间	至少1小时(预热后, 需要内置光源进行光轴对准调节。)	

*1: 横轴刻度: 波长显示模式

*2: 使用9.5/125μm单模光纤(PC连接器), 预热1小时后, 用内置参考光源或单纵模激光器(波长1520 ~ 1560nm、峰值功率≥-20dBm、功率稳定度≤0.1dBpp、波长稳定度≤±0.01nm)执行光轴对准调节后。

*3: 纵轴刻度: 绝对值功率显示模式, 分辨率设置: ≥0.05nm, 分辨率补偿: OFF。

*4: 使用9.5/125μm单模光纤(IEC60793-2定义的B1.1型, PC抛光, 模场直径: 9.5μm, NA: 0.104 ~ 0.107)。

*5: 用内置参考光源或单纵模激光器(波长1520 ~ 1560nm、峰值功率≥-20dBm、绝对波长精度±0.003nm)执行光轴对准调节后。

*6: 分辨率设为0.05nm时, 温度条件变为23±3°C。

*7: 大动态测量模式: OFF, 脉冲光测量模式: OFF, 分辨率补偿: OFF。

*8: 1523nm, 大动态测量模式: SWITCH, 分辨率补偿: OFF。

*9: 跨度: ≤100nm, 采样点数: 1001, 平均次数: 1。

*10: 使用He-Ne激光器(1523nm), 分辨率设置: 0.1nm, 波长: 1520nm ~ 1620nm (除峰值波长±2nm)。

*11: 使用单模光纤(带横河标准APC连接器), 使用PC连接器时的典型值为15dB。

*12: 选件。

本样本中出现的“typ.”是指“典型值”, 仅供参考之用, 不是规格值。

AQ6373B

项目	规格
波长范围 ¹	350 ~ 1200nm
跨度 ¹	0.5nm ~ 850nm (全范围跨度), 0nm
波长精度 ¹	±0.05nm (633nm)、±0.20nm (400 ~ 1100nm) (使用633nm He-Ne激光器对波长进行校准后。)
波长分辨率设置 ^{1、2}	0.02、0.05、0.1、0.2、0.5、1、2、5、10nm (全波长范围)、以及0.01nm (400 ~ 470nm)
最小采样分辨率 ¹	0.001nm
采样点数	101 ~ 50001、AUTO
功率灵敏度设置	NORM_HOLD、NORM_AUTO、NORMAL、MID、HIGH1、HIGH2和HIGH3
大动态测量模式	SWITCH (灵敏度: MID、HIGH1-3)
功率灵敏度 ³	-80dBm (500 ~ 1000nm)、 -60dBm (400 ~ 500nm、1000 ~ 1100nm) (典型分辨率设置: ≥0.2nm, 平均: 10次, 灵敏度: HIGH3)
最大安全输入功率 ³	+20dBm (550 ~ 1100nm)、 +10dBm (400 ~ 550nm) (总输入功率)
功率精度 ²	±1.0dB (850nm, 输入功率: -20dBm, 分辨率设置: ≥0.2nm, 灵敏度: MID、HIGH1-3、SMF [MFD 5μm@850nm、NA0.14])
功率线性度 ³	±0.2dB (输入功率: -40 ~ 0dBm, 灵敏度: HIGH1-3)
动态范围 ¹	60dB (峰值±0.5nm, 分辨率: 0.02nm、633nm)
适用光纤	SM、GI (50/125μm、62.5/125μm)、 大芯径光纤(最大800μm)
光连接器	FC型(光输入和校准输出)
内置校准光源	光轴对准调节光源(用于光轴对准调节, 无需波长参考光源。)
扫描时间 ^{1、4}	NORM_AUTO: 0.5s, NORMAL: 1s, MID: 2s HIGH1: 5s, HIGH2: 20s, HIGH3: 75s
预热时间	至少1小时(预热后, 需要内置光源进行光轴对准调节。)

性能和功能可能受到所用光纤类型的限制。要保证以上性能, 应使用单模传输信号的单模光纤。如果被测波长比所用光纤的截止波长短, 或使用了多模光纤, 斑点噪声可能导致测量的频谱结果不准确。当测量气体激光器和激光二极管等高相干性的光源时, 请尤其注意。

*1: 横轴刻度: 波长显示模式

*2: 实际波长分辨率取决于测量波长。分辨率设为10nm时, 实际分辨率最多为8nm。

*3: 纵轴刻度: 绝对值功率显示模式

*4: 大动态测量模式: OFF, 采样点数: 1001, 平均次数: 1, 跨度: ≤100nm (450 ~ 470nm和690 ~ 700nm除外)。

AQ6374

项目	规格
波长范围 ¹	350 ~ 1750nm
跨度 ¹	0.5nm ~ 1400nm (全范围跨度), 0nm
波长精度 ^{1、2、5}	±0.05nm (633nm) (使用633nm He-Ne激光器对波长进行校准后。)、±0.05nm (1523nm)、±0.20nm (全波长范围)
波长重复性 ^{1、2、5}	±0.015nm (1分钟)
波长分辨率设置 ^{1、2}	0.05、0.1、0.2、0.5、1、2、10nm
最小采样分辨率 ¹	0.002nm
采样点数	101 ~ 100001、AUTO
功率灵敏度设置	NORM_HOLD、NORM_AUTO、NORMAL、MID、HIGH1、HIGH2和HIGH3
大动态测量模式	SWITCH (灵敏度: MID、HIGH1-3)
功率灵敏度 ^{2、3、6}	-80dBm (900 ~ 1600nm)、 -70dBm (400 ~ 900nm)、 (灵敏度: HIGH3)
最大安全输入功率 ^{2、3}	+20dBm (550 ~ 1750nm)、 +10dBm (400 ~ 550nm) (总输入功率)
功率精度 ^{2、3、4}	±1.0dB (1550nm, 输入功率: -20dBm, 灵敏度: HIGH1-3)
功率线性度 ^{2、3}	±0.2dB (输入功率: -40 ~ 0dBm, 灵敏度: HIGH1-3)
偏振相关性 ^{2、3、4}	±0.15dB (1550nm)
动态范围 ^{1、2}	60dB (峰值±1.0nm, 分辨率: 0.05nm、633nm/1523nm)
适用光纤	SM (9.5/125μm)、GI (50/125μm、62.5/125μm)、 大芯径光纤(最大800μm)
光连接器	光输入: 需要AQ9447 (□□) 连接适配器(选件)。 校准输出: 需要AQ9441 (□□) 通用适配器(选件)。 (□□) 连接器类型:FC或SC
内置校准光源	波长参考源(用于光轴对准调节和波长校准)
扫描时间 ^{1、6、7}	NORM_AUTO: 0.5s, NORMAL: 1s, MID: 2s HIGH1: 5s
预热时间	至少1小时(预热后, 需要内置光源进行光轴对准调节。)

*1: 横轴刻度: 波长显示模式

*2: 使用9.5/125μm单模光纤, 使用内置参考光源进行光轴对准调节后, 未使用净化气体时。

*3: 纵轴刻度: 绝对值功率显示模式、分辨率设置: ≥0.2nm

*4: 使用9.5/125μm单模光纤(IEC60793-2定义的B1.1型, PC抛光, 模场直径: 9.5μm, NA: 0.104 ~ 0.107)。

*5: 分辨率设置: 0.05nm

*6: 脉冲光测量模式: OFF

*7: 跨度: ≤100nm (570 ~ 580nm和900 ~ 1080nm除外), 采样点数: 1001, 平均次数: 1。

AQ6375B/AQ6376

项目	规格	
型号	AQ6375B	AQ6376
波长范围 ¹	1200 ~ 2400nm	1500 ~ 3400nm
跨度 ¹	0.5nm ~ 1200nm (全范围跨度), 0nm	0.5nm ~ 1900nm (全范围跨度), 0nm
波长精度 ^{1、2、5}	±0.05nm (1520 ~ 1580nm)、 ±0.10nm (1580 ~ 1620nm)、 ±0.50 (全波长范围)	±0.50 (全波长范围)
波长重复性 ^{1、2}	±0.015nm (1分钟)	
波长分辨率设置 ^{1、2}	0.05、0.1、0.2、0.5、1、2nm	0.1、0.2、0.5、1、2nm
最小采样分辨率 ¹	0.002nm	0.003nm
采样点数	101 ~ 50001、AUTO	
功率灵敏度设置	NORM_HOLD、NORM_AUTO、NORMAL、MID、HIGH1、HIGH2、HIGH3 ((HIGH1-3只适用于大动态测量模式(/CHOP))	
功率灵敏度 ^{2、3、4、6}	-70dBm (1800 ~ 2200nm)、 -67dBm (1500 ~ 1800nm、2200 ~ 2400nm)、 -62dBm (1300 ~ 1500nm) (灵敏度: HIGH3)	-65dBm (1500 ~ 2200nm)、 -55dBm (2200 ~ 3200nm)、 -50dBm (3200 ~ 3400nm) (灵敏度: HIGH3)
最大输入功率 ^{2、3}	+20dBm (每通道、全波长范围)	+13dBm (每通道、全波长范围)
最大安全输入功率 ^{2、3}	+25dBm (总输入功率)	+20dBm (总输入功率)
功率精度 ^{2、3、4、8}	±1.0dB (1550nm, 输入功率: -20dBm, 灵敏度: MID、HIGH1-3)	±1.0dB (1550nm, 输入功率: -20dBm, 灵敏度: HIGH1-3)
功率线性度 ^{2、3}	±0.05dB (输入功率: -30 ~ +10dBm, 灵敏度: HIGH1-3)	±0.2dB (输入功率: -30 ~ +10dBm, 灵敏度: HIGH1-3)
偏振相关性 ^{2、3、8}	±0.1dB (1550nm)	—
动态范围 ^{1、2}	45dB (峰值±0.4nm, 分辨率: 0.05nm) 55dB (峰值±0.8nm, 分辨率: 0.05nm) (1523nm, 灵敏度: HIGH1-3)	40dB (峰值±1nm, 分辨率: 0.1nm) 55dB (峰值±2nm, 分辨率: 0.1nm) (1523nm, 灵敏度: HIGH1-3)
适用光纤	SM (9.5/125μm)、GI (50/125μm、62.5/125μm)	
光连接器	光输入: 需要AQ9447(□□) 连接适配器(选件) 校准输出: 需要AQ9441(□□) 通用适配器(选件) (□□) 连接器类型:FC或SC	
内置校准光源	波长参考源(用于光轴对准调节和波长校准)	
扫描时间 ^{1、6、7}	NORM_AUTO: 0.5s, NORMAL: 1s, MID: 2s, HIGH1: 20s	
预热时间	至少1小时(预热后, 需要内置光源进行光轴对准调节。)	

*1: 横轴刻度: 波长显示模式

*2: 使用9.5/125μm单模光纤, 预热2小时后, 使用内置参考光源进行光轴对准调节后, 未使用净化气体时。

*3: 纵轴刻度: 绝对值功率显示模式, 分辨率设置: ≥0.1nm (AQ6375B)/ ≥0.2nm (AQ6376)。

*4: 使用9.5/125μm单模光纤(IEC60793-2定义的B1.1型, PC抛光, 模场直径: 9.5μm, NA: 0.104 ~ 0.107)。

*5: 用内置参考光源执行波长校准后, 采样分辨率: ≤0.003nm (AQ6375B)/AUTO (AQ6376), 灵敏度: MID、HIGH1-3。

*6: 脉冲光测量模式: OFF

*7: 跨度: ≤100nm (AQ6376除2200 ~ 2220以外), 采样点数: 1001, 平均次数: 1。

*8: 分辨率为0.1nm时, 温度条件变为23±3°C (仅限AQ6375B)。

一般功能

项目	功能	
测量	测量模式	CW光、脉冲光、外部触发、门控采样、空气/真空波长
	扫描模式	重复、单次、AUTO(自动配置)、线标记间扫描、零跨度扫描(0nm跨度)、数据记录
	条件设置	中心波长、跨度、采样点数、波长分辨率、灵敏度、大动态测量模式、平均次数(1 ~ 999次)、双倍速模式、平滑、APC功率补偿 ¹ 、大芯径光纤模式(仅限AQ6373B/AQ6374)
	其它	扫描状态输出、模拟输出
显示	纵轴刻度	功率刻度(0.1 ~ 10dB/div, 线性)、功率辅助刻度(0.1 ~ 10dB/div, 线性)、参考功率、分区(8、10或12)、功率谱密度(dB/nm)、dB/km、%、噪声屏蔽
	横轴刻度	波长(nm)、频率(THz)、波数(cm ⁻¹) (仅限AQ6374、AQ6375B和AQ6376)、波形缩放
	显示模式&项目	常规显示、分屏显示、数据表、标签、模板、测量条件
曲线	曲线功能	7条独立曲线、最大/最小值保持、曲线间运算、标准化显示、曲线拟合、峰值曲线拟合、标记曲线拟合、滚动平均(2 ~ 100次)
	其它	曲线复制/清除功能、Write/Fix设置、显示/空白设置
标记&搜索	标记	三角标记(Max.1024)、纵/横线标记、高级标记
	搜索	波峰、波谷、下一个波峰、下一个波谷、多波峰、多波谷、自动搜索(On/OFF)、横线标记间搜索、搜索缩放区域
数据分析	分析功能	谱宽(阈值、包络、RMS、峰值-RMS、陷波)、WDM(OSNR)分析、EDFA-NF分析(AQ6373B除外)、滤波器波峰/波谷分析、WDM滤波器波峰/波谷分析(AQ6373B除外)、DFB-LD/FP-LD/LED分析、SMSR分析、功率分析、PMD分析、颜色分析(仅限AQ6373B/AQ6374)、模板通过/失败
	其它	自动分析(ON/OFF)、横线标记间分析、缩放区域内分析
自动测量	编程功能	64个程序, 每个程序200步
其它功能	光轴对准调节	用内置光源执行自动光轴对准调节
	波长校准	用内置波长参考源(AQ6373B除外)或外部参考源执行自动波长校准 提示: AQ6373B需要使用外部参考源进行波长校准
	分辨率校准功能 ¹	用外部参考源进行分辨率校准

¹: 仅限AQ6370D

一般规格

项目	规格	
电气接口	GP-IB、RS-232、以太网、USB、SVGA输出、模拟输出端口、触发输入端口、触发输出端口	
远程控制 ¹	GP-IB、RS-232、以太网(TCP/IP)、AQ6317系列兼容命令(IEEE488.1)和IEEE488.2	
净化气体输入输出端子 ²	外径1/4英寸, 尼龙管	
数据存储	内部存储: 512M字节, 内部记忆: 64个波形、64个程序、3条模板线 外部存储: USB存储(存储器/HDD)、FAT32格式 文件类型: CSV(文本)、二进制、BMP、TIFF	
显示器 ³	10.4英寸彩色LCD(分辨率: 800×600)	
尺寸	426(W)×221(H)×459(D)mm (不包括保护套和把手)	
重量	AQ6370D/AQ6373B/AQ6374: 19kg, AQ6375B/AQ6376: 23kg	
电源要求	100 ~ 240VAC, 50/60Hz, 约100VA	
环境条件	性能保证温度: +18 ~ +28°C, 操作温度: +5 ~ +35°C 存储温度: -10 ~ +50°C, 湿度: 20 ~ 80%RH (无结露)	
安全标准	EN61010-1	
	激光 ⁴	IEC/EN60825-1:2007, GB7247.1-2012
EMC	放射	EN61326-1 Class A, EN55011 Class A Group 1
	抗扰性	EN61326-1 Table 2
RoHS	EN50581	
推荐校准时间	1年	

¹: 由于规格或功能的改变, AQ6317系列的某些命令可能不兼容。

²: AQ6374、AQ6375B和AQ6376

³: LCD可能有极少的不良像素(不超过0.002%, 包括RGB在内的所有像素)。LCD像素有时均匀发光, 有时不均匀发光, 这些不是故障, 敬请谅解。

⁴: 内置校准光源

尺寸

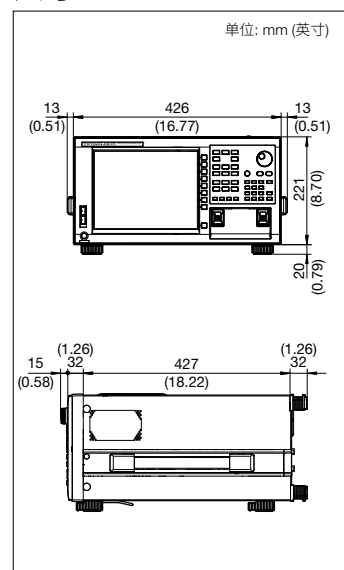

CLASS 1 LASER PRODUCT
クラス1レーザー製品
1类激光产品
(IEC/EN60825-1:2007, GB7247.1-2012)

Complies with 21 CFR 1040.10 and 1040.11 except for deviations pursuant to Laser Notice No.50, dated June 24, 2007
2-9-32 Nakacho, Musashino-shi, Tokyo 180-8750, Japan

型号及后缀代码

AQ6370D

型号	后缀代码	说明
AQ6370D		AQ6370D光谱分析仪
型号代码	-12	标准机型
	-22	高性能机型
内置光源	-L0	无内置光源
	-L1	波长参考源
电源线	-D	UL/CSA标准、PSE兼容、额定电压: 125V
	-F	VDE/韩国标准、额定电压: 250V
	-R	澳大利亚标准、额定电压: 250V
	-H	中国标准、额定电压: 250V
	-Q	英国标准、额定电压: 250V
	-N	巴西标准、额定电压: 250V
出厂安装选件	/FC	AQ9447 (FC)连接适配器
	/SC	AQ9447 (SC)连接适配器
	/RFC	AQ9441 (FC)通用适配器
	/RSC	AQ9441 (SC)通用适配器
		用于光输入
		用于校准输出

AQ6373B

型号	后缀代码	说明
AQ6373B		AQ6373B光谱分析仪
型号代码	-12	标准机型
内置光源	-L1	光轴对准调节
电源线	-D	UL/CSA标准、PSE兼容、额定电压: 125V
	-F	VDE/韩国标准、额定电压: 250V
	-R	澳大利亚标准、额定电压: 250V
	-H	中国标准、额定电压: 250V
	-Q	英国标准、额定电压: 250V
	-N	巴西标准、额定电压: 250V
	-T	台湾标准、额定电压: 125V

AQ6374/AQ6375B/AQ6376

型号	后缀代码	说明
AQ6374		AQ6374光谱分析仪
AQ6375B		AQ6375B光谱分析仪
AQ6376		AQ6376光谱分析仪
型号代码	-10	标准机型
内置光源	-L1	波长参考源
电源线	-D	UL/CSA标准、PSE兼容、额定电压: 125V
	-F	VDE标准/韩国标准、额定电压: 250V
	-R	澳大利亚标准、额定电压: 250V
	-H	中国标准、额定电压: 250V
	-Q	英国标准、额定电压: 250V
	-N	巴西标准、额定电压: 250V
出厂安装选件	/FC	AQ9447 (FC)连接适配器
	/SC	AQ9447 (SC)连接适配器
	/RFC	AQ9441 (FC)通用适配器
	/RSC	AQ9441 (SC)通用适配器
		用于光输入
		用于校准输出

出厂安装选件

光连接适配器

(AQ6370D/AQ6374/AQ6375B/AQ6376)



用于光输入端口
AQ9447 连接适配器
/SC、/FC



用于校准输出端口
AQ9441 通用适配器
/RSC、/RFC

附件(选件)

型号	后缀代码	说明
735371		AQ6370 Viewer(适用于AQ6360和AQ6370系列所有机型)
810804602		AQ9447连接适配器
	连接器类型	-FCC FC型
		-SCC SC型
813917321		AQ9441通用适配器
	连接器类型	-FCC FC型
		-SCC SC型
735383	-A001	NA转换适配器(GI50/125μm)
	-A002	NA转换适配器(GI62.5/125μm)
751535	-E5	机架安装套件(英寸型)

■ Microsoft、MS和Windows是微软公司在美国和其他国家的商标或注册商标。LabVIEW是美国国家仪器公司(NI)的注册商标。
本样本中出现的其他公司名或产品名是相应公司的注册商标。

注意

使用产品前务必仔细阅读操作手册，以保障操作正确与安全。

■ 本样本中出现的任何公司名或产品名是相应公司的商号、商标或注册商标。

横河为保护全球环境采取的措施

- 横河电子产品均在经过ISO14001认证的工厂里开发和生产。
- 为保护全球环境，横河公司的电子产品均按照横河公司制定的“产品设计环境保护指南”和“产品设计评定标准”进行设计。

此为符合辐射标准EN61326-1和EN55011的A类仪器，专门用于工业环境。
在住宅环境中使用此产品会产生无线电干扰，在此情况下，用户需对自己造成的干扰负责。